



Sisteme și accesorii profesionale pentru finisaj,  
destinate amenajării spațiilor interioare și exterioare

## Povestea produselor despre care puțini oameni știu, dar pe care le au la picioare

Tu știi de ce ai nevoie când începi un proiect de amenajare / reamenajare? Ai auzit despre sisteme și accesorii profesionale pentru finisaj? Știi care este utilitatea lor, care sunt avantajele și beneficiile pe care le oferă?

Este în regulă dacă nu știi. Important este că acum poți afla toate aceste lucruri. Pentru că și noi ne-am dat seama că toate aceste denumiri și mai ales caracteristicile tehnice fac aceste produse destul de greu de înțeles pentru tine, care ai nevoie de ele o dată la câțiva ani.



**Pentru tine am creat-o în anul 2016 pe Pluxy, purtătorul nostru de cuvânt, o broască înțeleaptă și vorbăreață, care îți va povesti despre detaliile tehnice ale produselor într-un limbaj ușor accesibil, pentru că, până la urmă, sunt produse pe care tot omul le-a văzut, fără să aibă habar cum se numesc sau cum să le caute, atunci când are nevoie de ele. Ce are Pluxy în comun cu PROLUX – Genesis? Trăiește 100 de ani, la fel ca produsele noastre. Iar în tot timpul asta, a reușit să studieze ce merge și ce nu, și vrea să-ți spună cât de importantă este alegerea celor mai potrivite finisaje pentru spațiile de locuit, comerciale sau pentru birouri. Urmărește-o pe Pluxy pe pagina ei de Facebook (PROLUX-Genesis), pentru a te familiariza cu aceste produse, sau pe blog-ul [www.plux.ro](http://www.plux.ro). Dacă vrei să o și vezi, pentru că e foarte simpatică, urmărește filmulețul ei pe Youtube.**

Dincolo de aspectul plăcut și de faptul că imaginea creată este cea a unui finisaj de calitate care și-a găsit locul potrivit, modalitatea de fixare a produselor noastre este una eficientă, nepermițând deplasări ale profilelor, prinderi inegale sau defectuoase care pot genera accidente. În ceea ce privește rezistența la zgâriere sau deformare, durabilitatea dată de un produs calitativ permite realizarea de economii, pentru că produsele mai ieftine se vor deteriora rapid și vor genera cheltuieli de înlocuire/reamenajare.

## Tradiție, profesionalism, inovație

Aceasta este misiunea noastră încă din 1995, de când suntem primii care au adus pe piața din România aceste produse inovatoare, de a căror existență nu prea știa nimeni. Dezvoltarea sectorului de construcții duse la o creștere a exigenței beneficiarilor în domeniul finisajelor și la dezvoltarea cererii pentru produse specializate, dar tot nu a fost o misiune ușoară.

A trebuit să găsim formula potrivită pentru a contracara prejudecățile cum că aceste sisteme ar fi simple ornamente. În timp, am reușit să evidențiem caracteristicile tehnice, subliniind avantajele și beneficiile utilizării lor. Suntem mândri să spunem că suntem unicul reprezentant în România al firmei britanice de prestigiu GENESIS Global Systems Ltd., iar brandul dezvoltat de noi, **PROLUX**, reunește o serie de produse de cea mai bună calitate, fabricate de producători europeni de prestigiu, alese atent și supuse unui control riguros de asigurare a calității.

Am deschis, de-a lungul timpului, centre teritoriale în mai multe orașe ale țării, creând o rețea de distribuție la nivel național, rețea care deservește în momentul de față peste 500 de parteneri revânzatori, în ale căror magazine puteți găsi produsele noastre.



## Diversitate



**Ne-am preocupat să lărgim gama de produse pentru a acoperi toate cerințele practice și estetice ale clienților noștri, iar acum dispunem de cea mai diversificată gamă de sisteme și accesorii profesionale pentru finisaj, produse pe care le putem livra din stoc în 24-48 de ore, în orice colț al țării. Gama de produse ce include peste 2.500 de tipuri - dimensiuni, certificate prin acorduri tehnice europene sau naționale, vizate de Consiliul Tehnic Permanent pentru Construcții, se îmbogățește cu noi modele de sisteme de montaj inovatoare, oferind soluții inedite ce răspund în totalitate cerințelor practice și estetice ale clienților.**

## Calitate

Am transformat **PROLUX - Genesis** într-un brand de referință în domeniul sistemelor și accesorilor profesionale pentru finisaj, singurul brand ce reprezintă o garanție a calității și care oferă produse capabile să rezolve orice problemă apărută în procesele de finisaj, fie că vorbim despre finisarea muchiilor pereților, a marginilor de treaptă sau a pardoselilor acoperite cu diverse materiale.



Serviciile oferite de Profilux, de distribuție și consultanță tehnică de specialitate, au ca scop principal satisfacerea nevoilor clientului, compania implementând și certificând, în septembrie 2011, un **SISTEM DE MANAGEMENT INTEGRAT DE CALITATE (SR EN ISO 9001:2015) - MEDIU (SR EN ISO 14001:2015)**.



## Prețuri pentru toate buzunarele

Poți alege produse din gama de top: **PROLUX™ - GENESIS™** sau produse din gama economică: **LINECO**.



Brandul **PROLUX™ - GENESIS™** reunește produse de top, provenite de la o serie de furnizori europeni de prestigiu, realizate din materiale exclusive, de o calitate superioară: **eloxALUM20®**, **alamă regală®**, **steelINOX5®**, **subliAL130μ®**, **aluminu folio**. Profilele din aluminiu eloxat marca **PROLUX (eloxALUM20®)** au grosimea stratului de anodizare de minim 20 de microni (în comparație cu 5-10 microni cât se practică pe piață), ceea ce garantează o rezistență sporită la coroziune și zgâriere.

Produsele **PROLUX™ - GENESIS™** se adresează celor interesați de design, stil și confort. Originalitatea design-ului și acuratețea detaliilor de finisaj atrag instantaneu atenția utilizatorilor finali. Unicitatea produselor este dată de combinația dintre util și tehnic, dintre practic și estetic.

Produsele din **Gama Profesională PROLUX™**, numită și **X-Line**, aparțin brandului **PROLUX™** și au următoarele caracteristici: calitate de top, materiale de fabricație exclusive, bună rezistență mecanică și la condiții de mediu diverse.

Brandul **LINECO™** reunește produsele noastre din gama economică: fără a face rabat la calitate, oferim o serie de produse la un preț accesibil: baghete din PVC, protecții pentru trepte, treceri de pardoseală, protecții pentru muchiile pereților, glafuri, etanșatoare, plinte.

### Stocuri importante

- Amploarea și diversitatea stocurilor noastre ne permit să onorăm orice solicitare a clienților noștri în cel mai scurt timp posibil;
- Peste 1000 de articole din oferta noastră se află permanent în stocul nostru;
- Avem peste 5000 mp depozite logistice (spații de depozitare și pregătire pentru livrarea produselor);
- Recepția și livrarea produselor noastre se fac pe bază de coduri de bare (limităm astfel la maximum erorile umane)



### Asistență tehnică pentru proiecte

- Pentru clienții noștri care lucrează cu proiecte oferim asistență tehnică de specialitate. Specialiștii noștri sunt pregătiți să vă pună la dispoziție specificații tehnice pentru toate produsele pe care le oferim. Vă invităm să consultați pe site-ul nostru, [www.profilux.ro](http://www.profilux.ro), secțiunea dedicată produselor mai tehnice, destinate proiectelor;
- Profile pentru rosturi de dilatație și expansiune;**
- Ștergătoare profesionale;**
- Sisteme pentru protecția pereților.**



La cerere, specialiștii noștri vă pot face o vizită direct la șantier pentru a vă recomanda cele mai potrivite produse pentru necesitățile dvs. Nu ezitați să ne contactați pentru orice solicitare mai deosebită, putem oferi la cerere produse speciale care nu se regăsesc în cataloagele noastre! Vă rugăm să trimiteți astfel de solicitări la adresa de mail: [ofertare@profilux.ro](mailto:ofertare@profilux.ro).

### Produse tehnice pentru proiecte

#### Profile pentru rosturi de dilatație



#### Ce este un rost de dilatație?

Urmare a mai multor cauze, elementele structurale ale clădirilor sunt supuse unor solicitări și încărcări interne. Uneori, magnitudinea acestor solicitări este prea mare pentru a fi ignorată. Mișcări de dilatație și contracție, diferența de structura a solului pe care este amplasată construcția, mișcările seismice și sarcina provocată de vânt, toate acestea pot determina slăbirea rezistenței clădirii.

Pentru a preveni aceste presiuni și solicitări interne suplimentare, în unele cazuri este necesară delimitarea construcției în mai multe zone, astfel ca fiecare zonă să fie supusă unor tensiuni și solicitări de mai mică intensitate. Această delimitare a construcției se realizează prin crearea unui rost de dilatație care începe de la fundația clădirii și se termină la acoperiș, traversând toate nivelurile clădirii: pardoseli, pereți, tavane.

#### Pentru ce tipuri de clădiri este necesară crearea unor rosturi de dilatație?

Centre comerciale, spitale, instituții de învățământ, parcuri, clădiri de birouri, fabrici, ș.a.m.d. ....

#### Ce este un profil pentru rosturi de dilatație?

Un profil de dilatație este un profil special, realizat din aluminiu sau oțel și utilizat pentru a acoperi rosturile de dilatație, permițând deplasarea blocurilor din care sunt alcătuite construcțiile, fără a deteriora stratul de beton sau materialul de acoperire a acestuia. De obicei, profilul de dilatație este prevăzut cu inserții din cauciuc.

### Ștergătoare profesionale



#### De ce avem nevoie de ștergătoare profesionale (preșurile care se pun la intrarea în clădiri și instituții)?

- Rețin până la 80% din murdăria de pe tălpi;
- Protejează pardoselile de uzură;
- Creează o zonă plăcută de întâmpinare la intrarea într-o clădire / instituție;
- Contribuie la reducerea cheltuielilor de întreținere.

Oferim ștergătoare profesionale în mai multe variante, fiind realizate din aluminiu, cu inserții din diverse materiale: mochetă de trafic, benzi din PVC cauciucat antiderapant, perii, grătare din PVC cauciucat. Se pot realiza combinații între toate aceste modele, în funcție de datele specifice ale proiectului dumneavoastră. Ștergătoarele profesionale se pot realiza la diverse dimensiuni, în funcție de necesitățile specifice ale lucrării.

### Sisteme pentru protecția pereților - profile pentru spitale



Sistemele pentru protecția pereților au rolul de a proteja suprafețele verticale interioare și de a păstra aspectul îngrijit al spațiilor finisate pentru o perioadă cât mai lungă de timp.

Sunt destinate **instalării în spațiile cele mai expuse**: holuri, săli de așteptare, ascensoare **în unități sanitare** (spitale, clinici, aziluri), dar și în **alte tipuri de clădiri publice** (licee, clădiri de birouri, hoteluri, instituții, cinematografe, stadioane, restaurante, hyper-marketuri, penitenciare) sau spații tehnice (bucătării, depozite, laboratoare, spălătorii).

În aceste instituții traficul intens cu țărghi, cărucioare, scaune cu roțile, mese cu roțile sau alte tipuri de obiecte de mari dimensiuni poate duce la deteriorarea pereților. Din acest motiv, utilizarea unor astfel de protecții pentru pereți a fost inclusă în standardele de proiectare în domeniu.

Unele dintre aceste sisteme pentru protecția pereților sunt prevăzute și cu mână curentă, pentru a facilita transportul pacienților în incinta unităților sanitare.



**TRECERI DE PARDOSEALĂ**

Pag. 07

**PROTECȚII PENTRU TREPTE**

Pag. 12

**BAGHETE DIN PVC ȘI METALICE**

Pag. 17

**PROTECȚII PENTRU MUCHIILE PEREȚILOR (CORNIERE)**

Pag. 23

**ȚEVI, BARE, CORNIERE, PROFILE U DIN ALUMINIU, PROFILE DECORATIVE LISTELLO**

Pag. 25

**ETANȘATOARE**

Pag. 26

**ACCESORII PENTRU UȘI**

Pag. 28

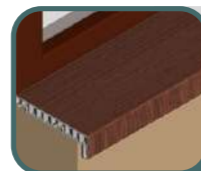
**GLAFURI**

Pag. 29

**PLINTE**

Pag. 30

**PROFILE DE DILATAȚIE**

Pag. 32

**ACCESORII**

Pag. 33

**SEMNIȚAȚIE SIMBOLURI** - Pag. 37  
**GAMA DE CULORI** - Pag. 38-39

## Treceri de pardoseală / Praguri

- ✓ Proiectate conform celor mai exigente standarde din domeniul construcțiilor și confecționate din materiale de calitate superioară, trecerile constituie soluții trainice, practice și estetice pentru rezolvarea problemelor legate de finisarea pardoselilor.
- ✓ Din punct de vedere funcțional, maschează rosturile dintre două suprafețe din planul pardoselii și pot compensa diferențe de nivel acolo unde este cazul.
- ✓ În funcție de materialul din care sunt confecționate, trecerile sunt recomandate pentru utilizare în spațiile supuse tuturor tipurilor de trafic.
- ✓ Trecerile de pardoseală sunt disponibile într-o varietate de forme, finisaje și dimensiuni.

### Profile "T" și "I" ▶ pag.8

- ✓ Profilele "T" și "I" sunt baghete despărțitoare care delimitează discret, liniar sau pe curb, suprafețe divers placate, dar aflate la același nivel în planul pardoselii.
- ✓ Maschează rosturi cu adâncimi mari, eliminând riscul accidentării.
- ✓ Se pot monta simultan cu placarea sau ulterior acesteia, prin crestarea unui rost în pardoseală.

### Rampe ▶ pag.8

- ✓ Create special pentru a prelua diferențe de nivel, trecerile tip rampă realizează îmbinări interesante între materiale de finisaj variate: mochetă, linoleum, parchet, gresie sau piatră naturală.
- ✓ Se recomandă pentru utilizare în spațiile unde există sistem de încălzire prin pardoseală, întrucât nu necesită folosirea de holșuruburi pentru prindere.
- ✓ Se montează odată cu placarea, cu adeziv, și conferă siguranță în utilizare.

### Profile metalice pentru pardoseli flotante ▶ pag.9

- ✓ Sunt profile care delimitează discret, liniar, suprafețe divers placate, aflate la același nivel în planul pardoselii.
- ✓ Maschează rosturi cu adâncimi mari, eliminând riscul accidentării.

### Treceri de pardoseală perforate ▶ pag.9-10

- ✓ Trecerile de pardoseală perforate constituie o gamă largă de soluții pentru amenajarea pardoselilor placate divers, cu suprafețe aflate la același nivel sau cu diferențe de nivel.
- ✓ Modalitatea de fixare cu holșuruburi aparente, care se face ulterior placării pardoselii, conferă siguranță în utilizare.

### Treceri de pardoseală cu holșuruburi ascunse ▶ pag.10

- ✓ Sunt treceri de pardoseală înguste sau late, lise sau cu striații, disponibile în diverse finisaje: metalice - satinat sau lucioase, sau în nuanțe ce imită lemnul - cele fabricate din aluminiu folio (aluminiu acoperit cu o folie decorativă) sau aluminiu subcromat.
- ✓ Datorită procedurii de prindere cu holșuruburi speciale ascunse, permit compensarea unei diferențe de nivel de până la 8-15 mm.
- ✓ Fixarea se face ulterior finisării pardoselii.

### PRODUSE DIN GAMA ECONOMICĂ ★★ LINECO™ ★★ ▶ pag.11



### Profile "T și I"

**PROFIL "T"** din **steelINOX5\***, pentru acoperirea rosturilor dintre pardoseli aflate la același nivel.



**Colori disponibile:**  
TLI150: 132, 133, 134, 135, 136, 137, 138, 139

COD PRODUS	Lățime l(mm)	Adâncime A(mm)	Lungime L(m)	Ambalare buc./cutie
TLI150	15	5	2,44	10

**GAMA DE CULORI:**

132	133	134	135	136	137	138	139
-----	-----	-----	-----	-----	-----	-----	-----

**CARACTERISTICI SPECIALE:**

**PROFIL "T"** din **eloxALUM20\***, pentru acoperirea rosturilor dintre pardoseli aflate la același nivel.



**Colori disponibile:**  
TLA209: 81, 83, 89, 92  
TLA208: 81  
TLA207: 81, 83, 89, 90, 91, 92  
TLA307: 81, 92

COD PRODUS	Lățime l(mm)	Adâncime A(mm)	Lungime L(m)	Ambalare buc./cutie
TLA209	20	8	0,9	10
TLA208	20	8	1,8	10
TLA207	20	8	2,7	10
TLA307	30	8	2,7	10

**GAMA DE CULORI:**

81	83	89	90	91	92
----	----	----	----	----	----

**CARACTERISTICI SPECIALE:**

**PROFIL "T"** din **alamă regală\***, pentru acoperirea rosturilor dintre pardoseli aflate la același nivel.



**Colori disponibile:**  
TLB147: 88, 188  
TLB207: 88

COD PRODUS	Lățime l(mm)	Adâncime A(mm)	Lungime L(m)	Ambalare buc./cutie
TLB147	14	8	2,7	10
TLB207	20	8	2,7	10

**GAMA DE CULORI:**

88	188
----	-----

**CARACTERISTICI SPECIALE:**

### Rampe

**RAMPĂ** lisă din **eloxALUM20\***, pentru finisarea pardoselilor cu diferență de nivel (maxim 12mm).



**Colori disponibile:**  
RLA127: 92

COD PRODUS	Lățime l(mm)	Adâncime A(mm)	Lungime L(m)	Ambalare buc./cutie
RLA127	23	12	2,7	10

**GAMA DE CULORI:**

92
----

**CARACTERISTICI SPECIALE:**

*Este obligatoriu ca linia superioară a profilului să fie la același nivel cu suprafața placată.*

**PROFIL "T"** mini din **eloxALUM20\***, pentru diverse plăci aflate la același nivel.



**Colori disponibile:**  
EDA147: 81, 91

COD PRODUS	Lățime l(mm)	Adâncime A(mm)	Lungime L(m)	Ambalare buc./cutie
EDA147	14	8	2,5	20

**GAMA DE CULORI:**

81	91
----	----

**CARACTERISTICI SPECIALE:**

**PROFIL "I"** mini din **alamă regală\***, pentru diverse plăci aflate la același nivel.



**Colori disponibile:**  
ILB527: 88

COD PRODUS	Lățime l(mm)	Adâncime A(mm)	Lungime L(m)	Ambalare buc./cutie
ILB527	5	22	2,7	10

**GAMA DE CULORI:**

88
----

**CARACTERISTICI SPECIALE:**

**PROFIL "T"** flexibil din **eloxALUM20\***, pentru finisarea pe curbă a pardoselilor aflate la același nivel.



**Colori disponibile:**  
TFA117: 81, 92

COD PRODUS	Lățime l(mm)	Adâncime A(mm)	Lungime L(m)	Ambalare buc./cutie
TFA117	13	11	2,7	10

**GAMA DE CULORI:**

81	92
----	----

**CARACTERISTICI SPECIALE:**

#### Etape de montaj profile TLI, EDA147, TLA, ILB, TLB:

1. Tăiați profilul la dimensiunea dorită;
2. Inserați un strat de adeziv în rostul existent; dacă nu există, creați un rost între cele două suprafețe placate;
3. Fixați profilul prin presare, în adeziv;
4. Îndepărtați excesul de adeziv cu o cârpă.

#### Etape de montaj profile TFA:

1. Tăiați profilul la dimensiunea dorită;
2. Protejați partea vizibilă a profilului cu o bandă adezivă de hârtie;
3. Așezați profilul în stratul de adeziv și ancorați-l cu ținte în punctele special proiectate pe partea ștanțată a acestuia;
4. Poziționați progresiv plăcile de o parte și de alta a profilului;
5. Îndepărtați excesul de adeziv cu o cârpă.

#### Etape de montaj profile RLA:

1. Tăiați profilul la lungimea dorită;
2. Protejați partea vizibilă a profilului cu o bandă adezivă de hârtie;
3. Aplicați un strat de adeziv în spațiul unde urmează să fixați profilul, și poziționați-l în locul dorit;
4. Aliniați materialul de finisaj la marginea profilului;
5. Îndepărtați excesul de adeziv cu o cârpă.

### Profile metalice pentru pardoseli flotante

**BAGHETĂ** dreptunghiulară din **eloxALUM20\***, pentru finisarea terminației parchetului.



**Colori disponibile:**  
MPA107: 81

COD PRODUS	Lățime l(mm)	Adâncime A(mm)	Lungime L(m)	Ambalare buc./cutie
MPA107	15	10	2,7	10

**GAMA DE CULORI:**

81
----

**CARACTERISTICI SPECIALE:**

**PROFIL "H"** din **eloxALUM20\***, pentru diverse plăci aflate la același nivel.



**Colori disponibile:**  
HPA10\*: 81

COD PRODUS	Lățime l(mm)	Adâncime A(mm)	Lungime L(m)	Ambalare buc./cutie
HPA109	60/30	10	0,9	10
HPA107	60/30	10	2,7	10

**GAMA DE CULORI:**

81
----

**CARACTERISTICI SPECIALE:**

### Treceri de pardoseală perforate, pentru pardoseli aflate la același nivel

**PRAG/TRECERE** îngustă, striată, din **eloxALUM20\***, cu holșuruburi aparente, pentru pardoseli fără diferență de nivel.



**Colori disponibile:**  
PSG31\*: 81, 83, 89, 92

COD PRODUS	Lățime l(mm)	Adâncime A(mm)	Lungime L(m)	Ambalare buc./cutie
PSG319	31	-	0,9	10
PSG318	31	-	1,8	10
PSG317	31	-	2,7	10

**GAMA DE CULORI:**

81	83	89	92
----	----	----	----

**CARACTERISTICI SPECIALE:**

**PRAG/TRECERE** lată, striată, din **eloxALUM20\***, cu holșuruburi aparente, pentru pardoseli fără diferență de nivel.



**Colori disponibile:**  
PSG40\*: 81, 83, 89

COD PRODUS	Lățime l(mm)	Adâncime A(mm)	Lungime L(m)	Ambalare buc./cutie
PSG409	40	-	0,9	10
PSG408	40	-	1,8	10
PSG407	40	-	2,7	10

**GAMA DE CULORI:**

81	83	89
----	----	----

**CARACTERISTICI SPECIALE:**

**PRAG/TRECERE XL**, striată, din **eloxALUM20\***, cu holșuruburi aparente, pentru pardoseli fără diferență de nivel.



**Colori disponibile:**  
XSG\*: 81, 83, 92

COD PRODUS	Lățime l(mm)	Adâncime A(mm)	Lungime L(m)	Ambalare buc./cutie
XSG519	51	-	0,9	10
XSG517	51	-	2,7	10

**GAMA DE CULORI:**

81	83	92
----	----	----

**CARACTERISTICI SPECIALE:**

**PRAG/TRECERE** lată, lisă, din **steelINOX5\***, cu holșuruburi aparente, pentru pardoseli fără diferență de nivel.



**Colori disponibile:**  
PLI409: 84, 189  
PLI407: 84

COD PRODUS	Lățime l(mm)	Adâncime A(mm)	Lungime L(m)	Ambalare buc./cutie
PLI409	40	-	0,9	10
PLI407	40	-	2,7	10

**GAMA DE CULORI:**

84	189
----	-----

**CARACTERISTICI SPECIALE:**

#### Etape de montaj profile PSG, XSG, PLI, PSD:

1. Tăiați profilul la dimensiunea dorită și, dacă este cazul, decupați-l în funcție de tocul ușii;
2. Marcați locurile unde se vor da găurile în pardoseală;
3. Dați găuri în pardoseală;
4. Introduceți dibluri de Ø6 în găurile din podea pentru o fixare bună a holșuruburilor;
5. Fixați profilul înfiletând holșuruburile cu o șurubelniță cu cap Pz2.



### Treceri de pardoseală perforate, pentru pardoseli cu diferență de nivel

**PRAG/TRECERE** îngustă, striată, din **eloxALUM20®**, cu holșuruburi aparente, pentru pardoseli cu diferență de nivel (maxim 10mm).

**PSD32\***

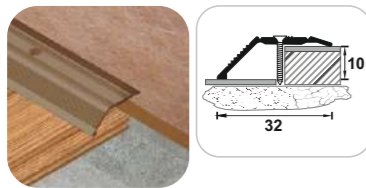

Colori disponibile:  
PSD32\*: 81, 83, 89

COD PRODUS	Lățime l(mm)	Adâncime A(mm)	Lungime L(m)	Ambalare buc./cutie
PSD329	32	10	0,9	10
PSD328	32	10	1,8	10
PSD327	32	10	2,7	10



**PRAG/TRECERE** lată, striată, din **eloxALUM20®**, cu holșuruburi aparente, pentru pardoseli cu diferență de nivel (maxim 15mm).

**PSD40\***

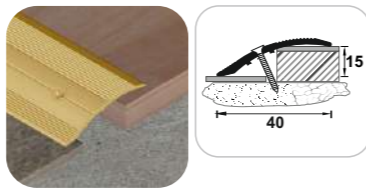

Colori disponibile:  
PSD40\*: 81, 83, 89

COD PRODUS	Lățime l(mm)	Adâncime A(mm)	Lungime L(m)	Ambalare buc./cutie
PSD409	40	15	0,9	10
PSD408	40	15	1,8	10
PSD407	40	15	2,7	10



### Treceri de pardoseală cu holșuruburi ascunse

**PRAG/TRECERE** lisă, din **eloxALUM20®** cu holșuruburi ascunse, pentru pardoseli cu sau fără diferență de nivel (maxim 8/14/15 mm).

**PLA\***

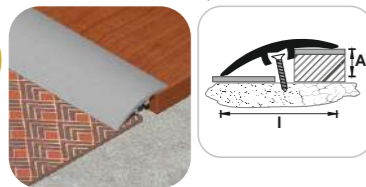

Colori disponibile:  
PLA30\*: 81, 83, 89  
PLA41\*: 81, 83, 89  
PLA51\*: 81, 83, 89

COD PRODUS	Lățime l(mm)	Adâncime A(mm)	Lungime L(m)	Ambalare buc./cutie
PLA309	30	8	0,9	10
PLA308	30	8	1,8	10
PLA307	30	8	2,7	10
PLA419	41	14	0,9	10
PLA418	41	14	1,8	10
PLA417	41	14	2,7	10
PLA519	51	15	0,9	10
PLA517	51	15	2,7	10



**PRAG/TRECERE** lisă, din **aluminu folio**, cu holșuruburi ascunse, pentru pardoseli cu sau fără diferență de nivel (maxim 8/14/15 mm).

**PLF\***



Colori disponibile:  
PLF30\*: 40, 93, 152  
157, 159, 161, 162, 307  
PLF41\*: 32, 40, 41, 93,  
157, 159, 161, 162, 307  
PLF519: 40, 93, 161, 162  
PLF517: 40, 161, 162

COD PRODUS	Lățime l(mm)	Adâncime A(mm)	Lungime L(m)	Ambalare buc./cutie
PLF309	30	8	0,9	10
PLF308	30	8	1,8	10
PLF307	30	8	2,7	10
PLF419	41	14	0,9	10
PLF418	41	14	1,8	10
PLF417	41	14	2,7	10
PLF519	51	15	0,9	10
PLF517	51	15	2,7	10



**PRAG/TRECERE** striată, din **eloxALUM20®**, cu holșuruburi ascunse, pentru pardoseli cu sau fără diferență de nivel (maxim 14 mm).

**PSA41\***



Colori disponibile:  
PSA419: 81, 89  
PSA418: 81  
PSA417: 81, 89

COD PRODUS	Lățime l(mm)	Adâncime A(mm)	Lungime L(m)	Ambalare buc./cutie
PSA419	41	14	0,9	10
PSA418	41	14	1,8	10
PSA417	41	14	2,7	10



**PRAG/TRECERE** lisă lată, din **subliAL130μ®**, cu holșuruburi ascunse, pentru pardoseli cu sau fără diferență de nivel (maxim 14 mm).

**PLC41\***

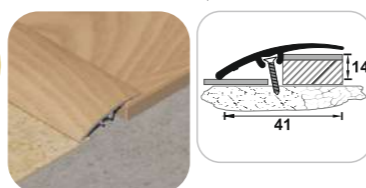

Colori disponibile:  
PLC419: 65, 101, 153,  
157, 159, 162  
PLC418: 153  
PLC417: 65, 101, 153,  
157, 159, 162

COD PRODUS	Lățime l(mm)	Adâncime A(mm)	Lungime L(m)	Ambalare buc./cutie
PLC419	41	14	0,9	10
PLC418	41	14	1,8	10
PLC417	41	14	2,7	10



#### Etape de montaj profile PLA, PLF, PSA, PLC:

1. Tăiați profilul la dimensiunea dorită și, dacă este cazul, decupați-l în funcție de tocul ușii;
2. Marcați locurile din pardoseală unde se vor da găurile;
3. Fixați diblurile din PVC în găurile din pardoseală, cu ajutorul unui ciocan, având grijă să fie bine îngropate;
4. Poziționați holșuruburile în cantul special al trecerii și, în același timp, în diblurile din pardoseală, prin presare ușoară și treptată. Folosiți un ciocan de plastic, protejând astfel suprafața vizibilă a profilului de o eventuală deteriorare.

### PRODUSE DIN GAMA ECONOMICĂ

**PRAG/TRECERE** striată din **aluminu eloxat**, pentru pardoseli fără diferență de nivel.

**LSG40\***

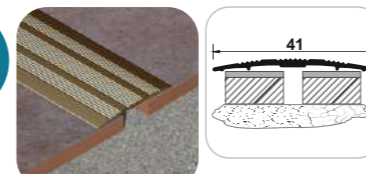

Colori disponibile:  
LSG409: 81, 83, 92  
LSG407: 81, 83, 92

COD PRODUS	Lățime l(mm)	Adâncime A(mm)	Lungime L(m)	Ambalare buc./cutie
LSG409	40	-	0,9	10
LSG407	40	-	2,7	10



**PRAG/TRECERE** lisă, din **aluminu sublicromat**, cu holșuruburi ascunse, pentru pardoseli fără diferență de nivel.

**LLC40\***



Colori disponibile:  
LLC407: 40, 142, 152  
162  
LLC409: 142, 152

COD PRODUS	Lățime l(mm)	Adâncime A(mm)	Lungime L(m)	Ambalare buc./cutie
LLC409	39	-	0,9	10
LLC407	39	-	2,7	10



#### Etape de montaj profile LSG:

1. Tăiați profilul la lungimea dorită;
2. Aplicați pe interiorul profilului adezivul corespunzător;
3. Presați ferm și uniform profilul peste rostul existent între suprafețele pardoselilor;
4. Îndepărtați excesul de adeziv cu o cârpă;
5. Evitați contactul cu locul finisat până la uscarea adezivului.

### LINECO™



**PRAG/TRECERE** lisă din **aluminu folio**, cu holșuruburi ascunse, pentru pardoseli cu sau fără diferență de nivel (maxim 14mm).

**LPF40\***



Colori disponibile:  
LPF40\*: 01, 16, 40,  
121, 122, 126, 131,  
153, 157, 158, 159,  
161, 162, 169, 173,  
311, 312

COD PRODUS	Lățime l(mm)	Adâncime A(mm)	Lungime L(m)	Ambalare buc./cutie
LPF409	39	14	0,9	10
LPF408	39	14	1,8	10
LPF407	39	14	2,7	10



**PRAG/TRECERE** lisă, din **aluminu sublicromat**, cu holșuruburi ascunse, pentru pardoseli cu sau fără diferență de nivel (maxim 8mm).

**PLS40\***

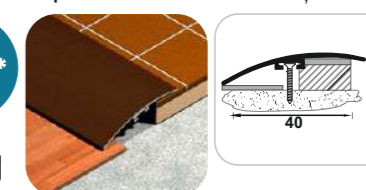

Colori disponibile:  
PLS409: 142, 159, 162,  
169  
PLS407: 142, 159, 169,  
313

COD PRODUS	Lățime l(mm)	Adâncime A(mm)	Lungime L(m)	Ambalare buc./cutie
PLS409	40	8	0,9	10
PLS407	40	8	2,7	10

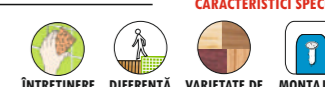

**PRAG/TRECERE** lisă, din **aluminu eloxat**, cu holșuruburi ascunse, pentru pardoseli cu sau fără diferență de nivel (maxim 12mm).

**LAP41\***



Colori disponibile:  
LAP41\*: 81, 89

COD PRODUS	Lățime l(mm)	Adâncime A(mm)	Lungime L(m)	Ambalare buc./cutie
LAP419	41	12	0,9	10
LAP417	41	12	2,7	10



#### Etape de montaj profile LLC, LPF, PLS, LAP:

1. Tăiați profilul la lungimea dorită și, dacă este cazul, decupați-l în funcție de tocul ușii;
2. Marcați locurile unde se vor da găurile în pardoseală;
3. Fixați diblurile din PVC în găurile din pardoseală;
4. Poziționați holșuruburile în cantul special al trecerii și apoi în diblurile din pardoseală, prin presare uniformă cu ajutorul unei bucăți de lemn și a unui ciocan din cauciuc.

# Protecții pentru trepte

- ✓ Sunt profile special proiectate pentru a proteja muchii treptelor.
- ✓ Disponibile într-o gamă largă, profilele de acest tip conferă siguranță în utilizare și pot fi montate atât la interior cât și la exterior, fiind adaptate oricărui tip de trafic. Atribuie spațiului amenajat o notă unică de rafinament și confort.
- ✓ Alegerea optimă a protecțiilor de treaptă potrivite unei anume suprafețe suport se face în funcție de modalitatea de montaj, de materialul din care sunt confecționate și de tipul de trafic, fiecare model fiind diferențiat prin valențe practice specifice.
- ✓ Se fixează atunci când stadiul lucrărilor de finisaj permite acest lucru: simultan cu acoperirea suprafeței suport sau ulterior acestei operațiuni.

## Protecții cu striații, rizuri sau caneluri ▶ pag.13

- ✓ Protecțiile pentru trepte cu caneluri sau rizuri sunt deosebit de utile datorită design-ului și ușurinței cu care se montează.
- ✓ Fixarea se face ulterior placării, cu holșuruburi (protecțiile perforate) sau cu adeziv (protecțiile neperforate).
- ✓ Zonele antiderapante (caneluri sau rizuri) conferă siguranță în utilizarea treptelor.

## Protecții trepte cu canal și inserții ▶ pag.14

- ✓ Protecțiile pentru trepte prevăzute cu canal pentru inserție sunt o inovație din punct de vedere funcțional și estetic și oferă cea mai bună protecție antiderapantă, precum și o rezistență deosebită la variații de temperatură.
- ✓ Montajul se face în mai multe variante: ulterior finisării treptei, cu adeziv sau cu holșuruburi (ATI și PTS), sau simultan cu placarea, folosind adezivul de placare (AIC).

## Protecții pentru trepte acoperite cu plăci ceramice sau parchet ▶ pag.15-16

- ✓ Sunt proiectate pentru a proteja eficient marginile treptelor placate cu gresie sau parchet (zona cea mai expusă deteriorării și alunecării).
- ✓ Montate cu adeziv, iar la nevoie și cu holșuruburi, odată cu plăcile, protecțiile pentru trepte ceramice sau acoperite cu parchet atribuie spațiului amenajat un impact vizual deosebit.

## PRODUSE DIN GAMA ECONOMICĂ ★★ LINECO™ ★★ ▶ pag.16



## Protecții cu striații, rizuri sau caneluri

**PROTECȚIE TREAPTĂ** îngustă, neperforată, cu caneluri, din **eloxALUM20®**, pentru diverse tipuri de placări.

**ATS\***

**Colori disponibile:**  
 ATS259: 81, 83, 92  
 ATS258: 81, 83  
 ATS257: 81, 83, 89, 91, 92

COD PRODUS	Lățime l(mm)	Adâncime A(mm)	Lungime L(m)	Ambalare buc./cutie
ATS259	25	20	0,9	10
ATS258	25	20	1,8	10
ATS257	25	20	2,7	10

**⚠** Profilele în finisaje lucioase (89, 90, 91) nu se recomandă pentru utilizare la exterior.

**GAMA DE CULORI:**

**CARACTERISTICI SPECIALE:**

**PROTECȚIE TREAPTĂ** neperforată, cu rizuri, din **eloxALUM20®**, pentru diverse tipuri de placări.

**PSR\***

**Colori disponibile:**  
 PSR38\*: 81, 83, 92

COD PRODUS	Lățime l(mm)	Adâncime A(mm)	Lungime L(m)	Ambalare buc./cutie
PSR389	38	22,5	0,9	10
PSR388	38	22,5	1,8	10
PSR387	38	22,5	2,7	10

**GAMA DE CULORI:**

**CARACTERISTICI SPECIALE:**

**PROTECȚIE TREAPTĂ** neperforată, cu striații, din **eloxALUM20®**, pentru diverse tipuri de placări.

**ASR\***

**Colori disponibile:**  
 ASR\*: 81, 83, 92

COD PRODUS	Lățime l(mm)	Adâncime A(mm)	Lungime L(m)	Ambalare buc./cutie
ASR259	25	10	0,9	10
ASR258	25	10	1,8	10
ASR257	25	10	2,7	10
ASR417	41	25	2,7	10

**GAMA DE CULORI:**

**CARACTERISTICI SPECIALE:**

**PROTECȚIE TREAPTĂ** îngustă, perforată, cu caneluri, din **eloxALUM20®**, pentru diverse tipuri de placări.

**ATP\***

**Colori disponibile:**  
 ATP259: 81, 83, 92  
 ATP258: 81, 83, 92  
 ATP257: 81, 83, 89, 91, 92

COD PRODUS	Lățime l(mm)	Adâncime A(mm)	Lungime L(m)	Ambalare buc./cutie
ATP259	25	20	0,9	10
ATP258	25	20	1,8	10
ATP257	25	20	2,7	10

**GAMA DE CULORI:**

**CARACTERISTICI SPECIALE:**

**PROTECȚIE TREAPTĂ** neperforată, cu caneluri, din **subliAL130μ®**, pentru diverse tipuri de placări.

**CTS257**

**Colori disponibile:**  
 CTS257: 65, 101, 142, 153, 157, 159, 162, 165

COD PRODUS	Lățime l(mm)	Adâncime A(mm)	Lungime L(m)	Ambalare buc./cutie
CTS257	25	20	2,7	10

**GAMA DE CULORI:**

**CARACTERISTICI SPECIALE:**

**PROTECȚIE TREAPTĂ** perforată, cu rizuri, din **eloxALUM20®**, pentru diverse tipuri de placări.

**PSP387**

**Colori disponibile:**  
 PSP387: 81, 92

COD PRODUS	Lățime l(mm)	Adâncime A(mm)	Lungime L(m)	Ambalare buc./cutie
PSP387	38	22,5	2,7	10

**GAMA DE CULORI:**

**CARACTERISTICI SPECIALE:**

### Etape de montaj profile ATS, PSR, ASR, CTS:

1. Tăiați profilul la lungimea dorită;
2. Aplicați un adeziv corespunzător pe zonele de contact;
3. Presați profilul pe treaptă până nu mai rămâne spațiu între cele două suprafețe;
4. Îndepărtați excesul de adeziv cu o cârpă.
5. Nu pășiți pe treaptă până la întărirea adezivului.

### Etape de montaj profile ATP, PSP:

1. Tăiați profilul la lungimea dorită;
2. Marcați locurile unde se vor da găuri pe treaptă;
3. Dați găuri pe suprafața orizontală a treptei;
4. Introduceți dibluri din PVC în găurile date;
5. Fixați profilul în finisaj, înfiletând holșuruburile în dibluri de Ø6 cu șurubelnița cu cap Pz2.

**⚠** 1. Evitați perforarea plăcilor în apropierea rosturilor, ținând cont de disponerea găurilor pe lungimea profilului;  
 2. Dacă se dorește, profilul poate fi fixat pe treaptă numai cu un adeziv corespunzător;  
 3. Profilele în finisaje lucioase (89,90,91) nu se recomandă pentru utilizare la exterior.

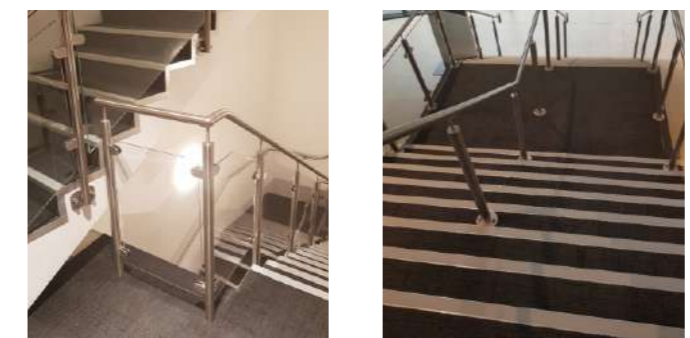

**CARACTERISTICI COMUNE:**

- TREpte
- TRAfic UȘOR-MEDIU
- ULTERIOR FINISĂRII

### Protecții trepte cu canal și inserții

**PROTECȚIE TREAPTĂ** îngustă, neperforată, din **eloxALUM20®**, prevăzută cu canal pentru inserție antiderapantă (SWN255).

**ATI307**

**Culori disponibile:**  
ATI307: 81, 89

*Profilele în finisaje lucioase (89) nu se recomandă pentru utilizare la exterior.*

COD PRODUS	Lățime l(mm)	Adâncime A(mm)	Lungime L(m)	Ambalare buc./cutie
ATI307	30	19,2	2,7	10

**GAMA DE CULORI:** 81, 89

**CARACTERISTICI SPECIALE:** INTERIOR/EXTERIOR, TRAFIC INTENS, PLACĂRI DIVERSE, MONTAJ CU HOLZȘURUBURI, MONTAJ CU SILICON, ULTERIOR FINISĂRI

**PROTECȚIE TREAPTĂ** lată, neperforată, din **eloxALUM20®**, prevăzută cu canal pentru inserție antiderapantă (IAT277).

**ATI407**

**Culori disponibile:**  
ATI407: 81, 89

*Profilele în finisaje lucioase (89) nu se recomandă pentru utilizare la exterior.*

COD PRODUS	Lățime l(mm)	Adâncime A(mm)	Lungime L(m)	Ambalare buc./cutie
ATI407	40	30	2,7	10

**GAMA DE CULORI:** 81, 89

**CARACTERISTICI SPECIALE:** INTERIOR/EXTERIOR, TRAFIC INTENS, PLACĂRI DIVERSE, MONTAJ CU HOLZȘURUBURI, MONTAJ CU SILICON, ULTERIOR FINISĂRI

**SWN255** INSERȚIE ANTIDERAPANTĂ autoadezivă, din carburundum.

COD PRODUS	Lățime l(mm)	Lungime L(m)	Ambalare buc./cutie
SWN255	25	5,4	10

**GAMA DE CULORI:** 16, 20

**IAT277** INSERȚIE ANTIDERAPANTĂ pentru ATI407, ATI507 și AIC107, din PVC cauciucat.

COD PRODUS	Lățime l(mm)	Lungime L(m)	Ambalare buc./cutie
IAT277	27	2,7	10

**GAMA DE CULORI:** 10, 11, 16, 20

**PROTECȚIE TREAPTĂ** lată, neperforată, din **eloxALUM20®**, prevăzută cu canal pentru inserție antiderapantă (IAT277).

**ATI507**

**Culori disponibile:**  
ATI507: 81, 83, 89

*Profilele în finisaje lucioase (89) nu se recomandă pentru utilizare la exterior.*

COD PRODUS	Lățime l(mm)	Adâncime A(mm)	Lungime L(m)	Ambalare buc./cutie
ATI507	50	30	2,7	10

**GAMA DE CULORI:** 81, 83, 89

**CARACTERISTICI SPECIALE:** INTERIOR/EXTERIOR, TRAFIC INTENS, PLACĂRI DIVERSE, MONTAJ CU HOLZȘURUBURI, MONTAJ CU SILICON, ULTERIOR FINISĂRI

**PROTECȚIE TREAPTĂ** perforată, din **subliAL130μ®**, cu inserție din PVC cauciucat, pentru trepte acoperite cu parchet.

**PTS53\***

**Culori disponibile:**  
PTS535: 41, 93, 159, 162  
PTS537: 41, 93, 159

COD PRODUS	Lățime l(mm)	Adâncime A(mm)	Lungime L(m)	Ambalare buc./cutie
PTS535	53	29	1,35	10
PTS537	53	29	2,7	10

**GAMA DE CULORI:** 41, 93, 159, 162

**CARACTERISTICI SPECIALE:** UTILIZARE LA INTERIOR, TRAFIC UȘOR-MEDIU, PARCHET, VARIETATE DE NUANȚE, MONTAJ CU HOLZȘURUBURI, MONTAJ CU SILICON, ULTERIOR FINISĂRI

**PROTECȚIE TREAPTĂ** din **eloxALUM20®**, prevăzută cu canal pentru inserție striată, din PVC cauciucat (IAT277).

**AIC107**

**Culori disponibile:**  
AIC107: 81, 92

*Profilele în finisaje lucioase (89) nu se recomandă pentru utilizare la exterior.*

COD PRODUS	Lățime l(mm)	Adâncime A(mm)	Lungime L(m)	Ambalare buc./cutie
AIC107	39	10	2,7	10

**GAMA DE CULORI:** 81, 92

**CARACTERISTICI SPECIALE:** INTERIOR/EXTERIOR, TRAFIC INTENS, PLACĂRI DIVERSE, ELOXAJ DE EXCEPȚIE, MONTAJ CU ADEZIV, SIMULTAN CU FINISAREA

**PROTECȚIE TREAPTĂ** din **eloxALUM20®**, prevăzută cu inserție din PVC cauciucat, pentru trepte acoperite cu plăci ceramice.

**PTIL485**

**Culori disponibile:**  
PTIL485: 81+16

COD PRODUS	Lățime l(mm)	Adâncime A(mm)	Lungime L(m)	Ambalare buc./cutie
PTIL485	47,7	11	2,5	10

**GAMA DE CULORI:** 81 + 16

**CARACTERISTICI SPECIALE:** INTERIOR/EXTERIOR, TRAFIC INTENS, PLACĂRI DIVERSE, MONTAJ CU ADEZIV, SIMULTAN CU FINISAREA

### Etape de montaj profile ATI, PTS:

1. Tăiați profilul la dimensiunea corespunzătoare treptelor pe care urmează a fi montat;
  2. Fixați profilul cu adeziv corespunzător;
  3. Introduceți inserția antiderapantă în canalul special al profilului; **SAU**
1. Tăiați profilul la dimensiunea corespunzătoare treptelor pe care urmează a fi montat;
  2. Dați găuri pe suprafața orizontală a treptei, fixând în ele dibluri din PVC;
  3. Instalați profilul, fixându-l cu holșuruburi în dibluri de Ø6 cu șurubelniță cu cap Pz2.
  4. Introduceți inserția antiderapantă în canalul special al profilului.

### Etape de montaj profile AIC, PTIL:

1. Tăiați profilul la dimensiunea corespunzătoare treptelor pe care urmează a fi montat;
  2. Aplicați adezivul corespunzător pe zonele de contact;
  3. Presați profilul pe treaptă, până nu mai rămâne spațiu între cele două suprafețe;
  4. Îndepărtați excesul de adeziv cu o cârpă.
  5. Nu pașiți pe treaptă până la uscarea adezivului;
  6. Introduceți inserția antiderapantă în canalul profilului (**doar pentru AIC**).
- Montajul profilului se face ulterior placării contratreptei.*

### Protecții pentru trepte acoperite cu plăci ceramice sau parchet

**PROTECȚIE TREAPTĂ**, din **eloxALUM20®** cu rizuri, pentru trepte acoperite cu plăci ceramice.

**ATD\***

**Culori disponibile:**  
ATD\*: 81, 83, 92

COD PRODUS	Lățime l(mm)	Adâncime A(mm)	Lungime L(m)	Ambalare buc./cutie
ATD107	22	10	2,7	10
ATD127	20	12	2,7	10

**GAMA DE CULORI:** 81, 83, 92

**CARACTERISTICI SPECIALE:** REZISTENT LA ZGĂRIETURI, ELOXAJ DE EXCEPȚIE

**PROTECȚIE TREAPTĂ**, din **eloxALUM20®** cu rizuri, pentru trepte acoperite cu plăci ceramice.

**XTD117**

**Culori disponibile:**  
XTD117: 81, 83, 92

COD PRODUS	Lățime l(mm)	Adâncime A(mm)	Lungime L(m)	Ambalare buc./cutie
XTD117	23	11	2,7	10

**GAMA DE CULORI:** 81, 83, 92

**CARACTERISTICI SPECIALE:** REZISTENT LA ZGĂRIETURI, ELOXAJ DE EXCEPȚIE

**PROTECȚIE TREAPTĂ** rotunjită, cu rizuri, din **eloxALUM20®**, pentru trepte acoperite cu plăci ceramice.

**ATR117**

**Culori disponibile:**  
ATR117: 81, 92

COD PRODUS	Lățime l(mm)	Adâncime A(mm)	Lungime L(m)	Ambalare buc./cutie
ATR117	10	11	2,7	10

**GAMA DE CULORI:** 81, 92

**CARACTERISTICI SPECIALE:** ELOXAJ DE EXCEPȚIE

**PROTECȚIE TREAPTĂ** rotunjită, flexibilă cu rizuri, din **eloxALUM20®**, pentru trepte acoperite cu plăci ceramice.

**AFR117**

**Culori disponibile:**  
AFR117: 81, 83, 92

*Montajul profilului se face ulterior placării contratreptei.*

COD PRODUS	Lățime l(mm)	Adâncime A(mm)	Lungime L(m)	Ambalare buc./cutie
AFR117	10	11	2,7	10

**GAMA DE CULORI:** 81, 83, 92

**CARACTERISTICI SPECIALE:** FLEXIBIL, ELOXAJ DE EXCEPȚIE

**PROTECȚIE TREAPTĂ** cu caneluri, din **steelINOX5\***, pentru trepte acoperite cu plăci ceramice.

**ITC120**

**Culori disponibile:**  
ITC120: 132, 139

**CARACTERISTICI SPECIALE:** ÎNTREȚINERE DELICATĂ

COD PRODUS	Lățime l(mm)	Adâncime A(mm)	Lungime L(m)	Ambalare buc./cutie
ITC120	24	12	2,44	10

**GAMA DE CULORI:** 132, 139

### Etape de montaj profile AFR:

1. Tăiați profilul la dimensiunea corespunzătoare;
2. Fixați profilul în adeziv, în așa fel încât cavitatea formată de cele două laturi verticale să "îmbrace" plăcile de pe contratreaptă;
3. Ancorați profilul cu țiște în punctele special proiectate pe partea ștanțată a acestuia;
4. Poziționați plăcile de pe treaptă de-a lungul profilului, presându-l ferm în adeziv;
5. Îndepărtați excesul de adeziv cu o cârpă.

### Etape de montaj profile ATD, XTD, ATR, ITC:

1. Tăiați profilul la dimensiunea corespunzătoare treptelor pe care urmează a fi montat;
2. Fixați baza ștanțată a profilului în adeziv;
3. Fixați plăcile pe treaptă, de-a lungul profilului, presându-le ferm în poziția finală;
4. Stergeți imediat excesul de adeziv cu un burete și apă caldă, pentru a evita deteriorarea profilului.

CARACTERISTICI COMUNE:  
TREPT  
ANTI-ALUNECARE

CARACTERISTICI COMUNE:  
INTERIOR/EXTERIOR  
TRAFIC UȘOR-MEDIU  
TREPT  
PLACĂ CERAMICĂ  
MONTAJ CU ADEZIV  
SIMULTAN CU FINISAREA



**PROTECȚIE TREAPTĂ** din **eloxALUM20®**, pentru trepte acoperite cu parchet.

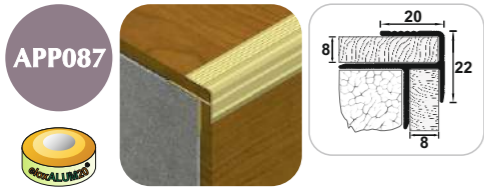

**Colori disponibile:**  
APP087: 81, 92

COD PRODUS	Lățime l(mm)	Adâncime A(mm)	Lungime L(m)	Ambalare buc./cutie
APP087	20	8	2,7	10



**Etape de montaj profile APP:**

1. Tăiați profilul la dimensiunea corespunzătoare;
2. Aplicați adezivul corespunzător pe suprafața suport;
3. Poziționați parchetul în spațiile special prevăzute ale profilului;
4. Fixați profilul împreună cu parchetul, presând ferm în adeziv;
5. Îndepărtați excesul de adeziv cu o cârpă.



**PRODUSE DIN GAMA ECONOMICĂ**



**PROTECȚIE TREAPTĂ** îngustă, neperforată, din **aluminiu eloxat**, pentru diverse tipuri de plăci.

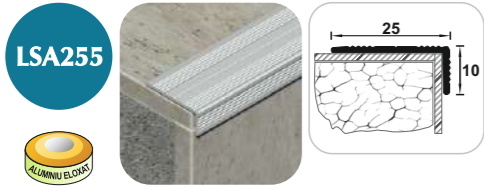

**Colori disponibile:**  
LSA255: 81, 83, 92

COD PRODUS	Lățime l(mm)	Adâncime A(mm)	Lungime L(m)	Ambalare buc./cutie
LSA255	25	10	2,5	10



**PROTECȚIE TREAPTĂ** rotunjită, cu rizuri, din **aluminiu eloxat**, pentru trepte placcate cu plăci ceramice.



**Colori disponibile:**  
LRA105: 81, 83, 92

COD PRODUS	Lățime l(mm)	Adâncime A(mm)	Lungime L(m)	Ambalare buc./cutie
LRA105	18	10	2,5	10

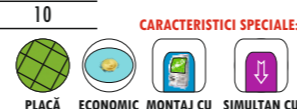

**Etape de montaj profile LRA, LDA:**

1. Tăiați profilul la dimensiunea corespunzătoare;
2. Aplicați adezivul corespunzător pe zonele de contact;
3. Presați profilul pe treaptă până la eliminarea spațiului dintre cele două suprafețe;
4. Îndepărtați excesul de adeziv cu o cârpă;
5. Nu pășiți pe treaptă până la întărirea adezivului.

**Etape de montaj profile LSA:**

1. Tăiați profilul la lungimea dorită;
2. Aplicați un adeziv corespunzător pe zonele de contact;
3. Presați profilul pe treaptă până nu mai rămâne spațiu între cele două suprafețe;
4. Îndepărtați excesul de adeziv cu o cârpă.
5. Nu pășiți pe treaptă până la întărirea adezivului.

**PROTECȚIE TREAPTĂ** cu rizuri, din **aluminiu eloxat**, pentru trepte acoperite cu plăci ceramice.



**Colori disponibile:**  
LDA\*: 81, 83, 92

COD PRODUS	Lățime l(mm)	Adâncime A(mm)	Lungime L(m)	Ambalare buc./cutie
LDA105	15,5	10	2,5	10
LDA125	20	12	2,5	10

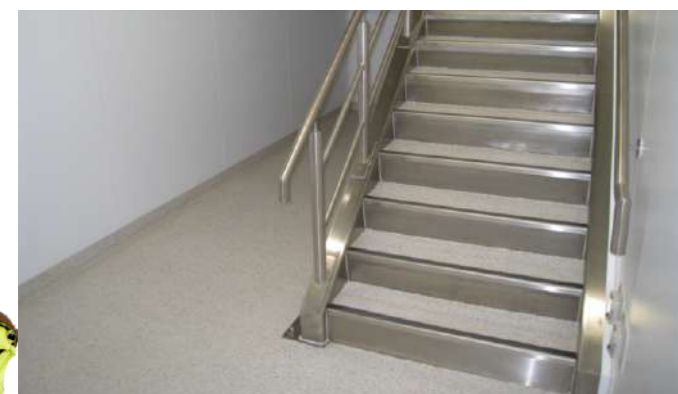

## Baghete din PVC

- ✓ Baghetele pentru finisarea îmbinărilor dintre suprafețele orizontale și cele verticale sunt produse din PVC cu rășină ABS — material inovator ale cărui caracteristici conferă garanția unei utilizări de durată;
- ✓ Disponibile în diverse culori, atât uni, cât și în nuanțe care imită lemnul sau piatra, baghetele din PVC contribuie la crearea unui ansamblu original acolo unde sunt instalate;
- ✓ Se recomandă pentru utilizare în spațiile interioare, cărora le oferă o notă particulară de eleganță.

**Baghete pentru muchii exterioare și interioare** ▶ pag. 18

## Baghete metalice

- ✓ Baghetele metalice îndeplinesc un rol dublu: practic și estetic, fiind special proiectate pentru finisarea optimă a suprafețelor diverse (pardoseli, pereți, trepte, contratrepte);
- ✓ Protejează muchiile interioare și exterioare;
- ✓ În funcție de cerințele practice și creative, utilizatorul poate alege dintr-o gamă variată: baghete drepte sau dreptunghiulare, flexibile, concave sau convexe;
- ✓ Îmbinările interioare sau exterioare astfel protejate dobândesc valențe estetice deosebite.

**Baghete rotunjite** ▶ pag. 18

**Baghete triunghiulare** ▶ pag. 19

**Baghete unghiulare** ▶ pag. 20

**Baghete drepte** ▶ pag. 19-20

**Baghete pătrate** ▶ pag. 20

**Baghete flexibile** ▶ pag. 21

- ✓ Baghetele metalice flexibile conferă, prin instalare, o notă de rafinament amenajărilor, definind elegant muchiile suprafețelor curbe din plan orizontal.
- ✓ Se curbează manual, din aproape în aproape, în ambele sensuri.

**Profile picurătoare pentru terasă** ▶ pag. 21

- ✓ Profilele picurătoare pentru terasă reprezintă soluția eficientă pentru finisarea muchiilor orizontale ale teraselor, prevenind infiltrarea apei în pereții exteriori ai clădirii, protejând astfel fațadele.

**PRODUSE DIN GAMA ECONOMICĂ** ★★ LINECO™ ★★ ▶ pag.22



## Baghete din PVC pentru muchii exterioare sau interioare

**BAGHETĂ** semirotondă din **PVC**, pentru finisarea muchiilor exterioare (pereți, polițe).



**Colori disponibile:**  
ETR808: 01, 09, 11, 32  
ETR108: 01, 09, 10, 105, 11, 14, 16, 20, 32, 64, 70, 72  
ETR128: 01, 11, 32

COD PRODUS	Lățime l(mm)	Adâncime A(mm)	Lungime L(m)	Ambalare buc./cutie
ETR808	7,5	8	2,5	80/100
ETR108	7,5	10	2,5	50/60
ETR128	7,5	12	2,5	50/60

**CARACTERISTICI SPECIALE:**  
VARIETATE DE NUANȚE  
ÎNȚETINERE FACILĂ

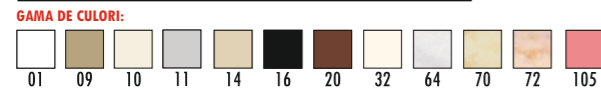

### Etape de montaj profile ETR, ETI:

1. Tăiați bagheta la dimensiunea dorită, pentru o îmbinare reușită la colțuri, profilul se taie la 45 de grade;
2. Așezați profilul în adeziv, asigurându-vă de inserarea substanței adezive în orificiile situate de-a lungul bazei ștanțate;
3. Poziționați plăcile de la marginea peretelui în adeziv, peste porțiunea ștanțată, aliniindu-le la extremitatea profilului;
4. Îndepărtați excesul de adeziv cu o cârpă.

**BAGHETĂ** concavă din **PVC**, pentru finisarea muchiilor interioare.



**Colori disponibile:**  
ETI090: 01, 10, 11, 14, 32, 72

COD PRODUS	Lățime l(mm)	Adâncime A(mm)	Lungime L(m)	Ambalare buc./cutie
ETI090	10	9	2,5	50

**CARACTERISTICI SPECIALE:**  
VARIETATE DE NUANȚE  
ÎNȚETINERE FACILĂ



## Baghete metalice rotunjite

**BAGHETĂ** semirotondă din **eloxALUM20**, pentru finisarea muchiilor exterioare (pereți, polițe).



**Colori disponibile:**  
ERT107: 81, 83, 89, 91, 92  
ERT127: 81, 92

COD PRODUS	Lățime l(mm)	Adâncime A(mm)	Lungime L(m)	Ambalare buc./cutie
ERT107	10	10	2,7	10
ERT127	12	12	2,7	10



**CARACTERISTICI SPECIALE:**  
ELOXAJ DE EXCEPȚIE

**BAGHETĂ** concavă din **eloxALUM20**, pentru finisarea muchiilor interioare (pereți, polițe).

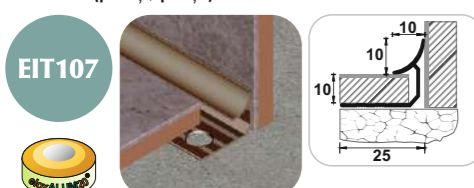

**Colori disponibile:**  
EIT107: 81, 83, 91, 92

COD PRODUS	Lățime l(mm)	Adâncime A(mm)	Lungime L(m)	Ambalare buc./cutie
EIT107	10	10	2,7	10



**CARACTERISTICI SPECIALE:**  
ELOXAJ DE EXCEPȚIE

**BAGHETĂ** quadrantă din **eloxALUM20**, pentru finisarea muchiilor exterioare (pereți, polițe).



**Colori disponibile:**  
EQA117: 81, 83, 92

COD PRODUS	Lățime l(mm)	Adâncime A(mm)	Lungime L(m)	Ambalare buc./cutie
EQA117	11	11	2,7	10



**CARACTERISTICI SPECIALE:**  
ELOXAJ DE EXCEPȚIE

### Etape de montaj profile ERT, EQA, EIT:

1. Tăiați profilul la dimensiunea dorită, iar pentru o îmbinare corectă la colțuri, profilul se taie la 45 de grade;
2. Aplicați un strat de adeziv pe spatele baghetei;
3. Așezați profilul în poziția dorită, presându-l cu baza ștanțată în stratul de adeziv și executați placarea asigurându-vă că materialul de placare se află în cavitatea internă a profilului;
4. Îndepărtați excesul de adeziv cu o cârpă.



## Baghete metalice triunghiulare

**BAGHETĂ** metalică triunghiulară, din **eloxALUM20**, pentru finisarea suprafețelor diverse (pereți, polițe, pardoseli).



**Colori disponibile:**  
EAT100\*: 81, 94

**CARACTERISTICI SPECIALE:**  
ÎNȚETINERE FACILĂ  
ELOXAJ DE EXCEPȚIE  
PERETE/PARDOSEALĂ  
TRAFIC UȘOR-MEDIU

COD PRODUS	Lățime l(mm)	Adâncime A(mm)	Lungime L(m)	Ambalare buc./cutie
EAT100	11	10	2,7	20



## Baghete metalice unghiulare

**BAGHETĂ** minimalistă din **eloxALUM20**, pentru finisarea muchiilor exterioare ale pereților.



**Colori disponibile:**  
EAD: 91

**CARACTERISTICI SPECIALE:**  
PERETE  
ÎNȚETINERE FACILĂ  
ELOXAJ DE EXCEPȚIE

COD PRODUS	Lățime l(mm)	Adâncime A(mm)	Lungime L(m)	Ambalare buc./cutie
EAD100	2	10	2,5	25

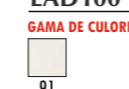

### Etape de montaj profile EAD, EAT, EIK:

1. Tăiați profilul la dimensiunea dorită;
2. Pentru o îmbinare corectă la colțuri, profilul se taie la 45 de grade;
3. Poziționați profilul în stratul de adeziv;
4. Așezați plăcile ceramice în stratul de adeziv peste baza profilului, aliniindu-le totodată la marginea acestuia;
5. Îndepărtați excesul de adeziv cu o cârpă.

**BAGHETĂ** cu linii drepte din **eloxALUM20**, pentru muchiile plăcilor ceramice (colț exterior).

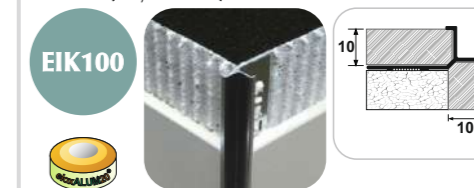

**Colori disponibile:**  
EIK100: 91

**CARACTERISTICI SPECIALE:**  
PERETE  
ÎNȚETINERE FACILĂ  
ELOXAJ DE EXCEPȚIE

COD PRODUS	Lățime l(mm)	Adâncime A(mm)	Lungime L(m)	Ambalare buc./cutie
EIK100	10	10	2,5	20

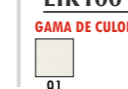

## Baghete metalice drepte

**BAGHETĂ** dreaptă din **eloxALUM20** / **aluminiu vopsit electrostatic**, pentru finisarea muchiilor suprafețelor diverse (pereți, polițe, pardoseli).



**Colori disponibile:**  
ESA100: 01, 17, 81, 91, 94, 86, 96, 411, 414, 425, 435  
ESA120: 01, 17, 81, 91, 86, 94, 411, 425, 435  
ESA150: 01, 17, 81

COD PRODUS	Lățime l(mm)	Adâncime A(mm)	Lungime L(m)	Ambalare buc./cutie
ESA100	3	10	2,5	20
ESA120	3	12	2,5	20
ESA150	3	15	2,5	20

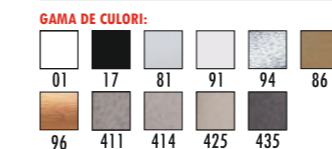

**CARACTERISTICI SPECIALE:**  
PERETE/PARDOSEALĂ  
ÎNȚETINERE FACILĂ  
ELOXAJ DE EXCEPȚIE  
VARIETATE DE NUANȚE

**ESC102 TERMINAȚIE** pentru ESA100, din aluminiu, set 2 buc. colț exterior.

COD PRODUS	Adâncime A(mm)	Lungime L(m)	Ambalare buc./cutie	GAMA DE CULORI:
ESC102	10	-	2	91, 94

### Etape de montaj profile ESA, ESI, TDG, TDP, EDA, TDI:

1. Tăiați profilul la dimensiunea dorită;
2. Poziționați profilul în stratul de adeziv;
3. Așezați plăcile ceramice în stratul de adeziv peste baza profilului, aliniindu-le totodată la marginea acestuia;
4. Îndepărtați excesul de adeziv cu o cârpă.

⚠ Pentru o îmbinare perfectă la colțuri, profilul se taie la 45°, sau se utilizează accesoriile de îmbinare la colțuri (pentru profilele ESA)

**BAGHETĂ** dreaptă din **eloxALUM20**, pentru finisarea muchiilor suprafețelor diverse (pereți, polițe, pardoseli).



**Colori disponibile:**  
EDA107: 81, 83, 92

**CARACTERISTICI SPECIALE:**  
ÎNȚETINERE FACILĂ  
ELOXAJ DE EXCEPȚIE  
PERETE/PARDOSEALĂ

COD PRODUS	Lățime l(mm)	Adâncime A(mm)	Lungime L(m)	Ambalare buc./cutie
EDA107	4	10	2,7	10



**BAGHETĂ** dreaptă din **steelINOX5\***, pentru finisarea muchiilor suprafețelor diverse (pereți, polițe, pardoseli).



**Colori disponibile:**  
ESI100: 132, 133, 134, 135, 136  
ESI120: 132, 136, 137, 138, 139

COD PRODUS	Lățime l(mm)	Adâncime A(mm)	Lungime L(m)	Ambalare buc./cutie
ESI100	3	10	2,44	10
ESI120	3	12	2,44	10

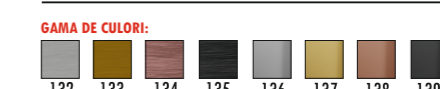

**CARACTERISTICI SPECIALE:**  
PERETE/PARDOSEALĂ  
ÎNȚETINERE DELICATĂ

CARACTERISTICI COMUNE:

- UTILIZARE LA INTERIOR
- PLACĂ CERAMICĂ
- TRAFIC UȘOR-MEDIU
- PERETE/PARDOSEALĂ
- MONTAJ CU ADEZIV
- SIMULTAN CU FINISAREA

## Baghete metalice pătrate

**BAGHETĂ** pătrată din **steelINOX5\***, pentru muchiile plăcilor ceramice (colț exterior).

**PQQ120**

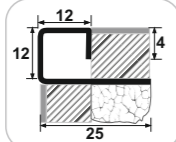

**Colori disponibile:**  
PQQ120: 84

COD PRODUS	Lățime l(mm)	Adâncime A(mm)	Lungime L(m)	Ambalare buc./cutie
PQQ120	12	12	2,5	25

**GAMA DE CULORI:**



84

**CARACTERISTICI SPECIALE:**

- TRAFIC INTENS
- PERETE ȘI PARDOSEALĂ
- ÎNȚREȚINERE DELICATĂ

**PROFIL** pătrat din **steelINOX5\*** pentru muchiile plăcilor ceramice (colț exterior).

**EQQ\***

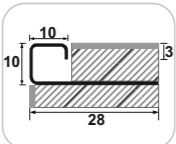

**Colori disponibile:**  
EQQ\*: 84

COD PRODUS	Lățime l(mm)	Adâncime A(mm)	Lungime L(m)	Ambalare buc./cutie
EQQ100	10	10	2,5	10
EQQ120	12	12	2,5	10

**GAMA DE CULORI:**



84

**CARACTERISTICI SPECIALE:**

- TRAFIC INTENS
- PERETE ȘI PARDOSEALĂ
- ÎNȚREȚINERE DELICATĂ

**BAGHETĂ** pătrată din **steelINOX5\*** pentru finisarea muchiilor suprafețelor diverse (pereți, pardoseli); Se poate utiliza și pentru delimitarea unor suprafețe placate în mod diferit sau ca list decorativ pe pereți.

**NOU! TDI\***

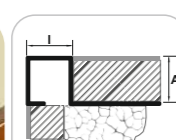

**Colori disponibile:**  
TDI100: 132, 133, 134, 135, 136  
TDI120: 132, 136, 137, 138, 139

COD PRODUS	Lățime l(mm)	Adâncime A(mm)	Lungime L(m)	Ambalare buc./cutie
TDI100	10	10	2,44	10
TDI120	12	12	2,44	10

**GAMA DE CULORI TDI\*, CDI\*:**

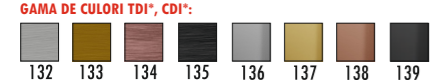

132 133 134 135 136 137 138 139

**CARACTERISTICI SPECIALE:**

- PERETE ȘI PARDOSEALĂ
- TREPTE
- TRAFIC UȘOR-MEDIU
- ÎNȚREȚINERE DELICATĂ

**NOU! CDI\*** TERMINAȚIE pentru TDI\*, din **steelINOX5\***, piese de capăt.

COD PRODUS	Adâncime A(mm)	Lățime L(mm)	Ambalare (buc.)
CDI100	10	10	1
CDI120	12	12	1

### Etape de montaj profile PQQ, TDG, EQQ, TDP, TDI:

1. Tăiați profilul la dimensiunea dorită;
2. Pentru o îmbinare corectă la colțuri, profilul se taie la 45 de grade;
3. Poziționați profilul în stratul de adeziv;
4. Așezați plăcile ceramice în stratul de adeziv peste baza profilului, aliniindu-le totodată la marginea acestuia;
5. Îndepărtați excesul de adeziv cu o cârpă.

**BAGHETĂ** pătrată din **eloxALUM20\***, pentru finisarea muchiilor exterioare (pereți, pardoseli). Se poate utiliza și pentru delimitarea unor suprafețe placate în mod diferit sau ca list decorativ pe pereți.

**TDG\***

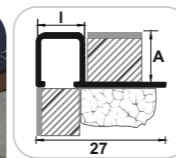

**Colori disponibile:**  
TDG\*: 91

COD PRODUS	Lățime l(mm)	Adâncime A(mm)	Lungime L(m)	Ambalare buc./cutie
TDG104	10	10	2,5	20
TDG124	12	12	2,5	20

**GAMA DE CULORI:**



91

**CARACTERISTICI SPECIALE:**

- PERETE
- ÎNȚREȚINERE FACILĂ
- ELOXAJ DE EXCEPȚIE

**ECG\*** TERMINAȚIE pentru TDG\*, din aluminiu, set 2 buc. colț exterior.

COD PRODUS	Adâncime A(mm)	Lungime L(m)	Ambalare buc./cutie
ECG102	10	-	2
ECG122	12	-	2

**GAMA DE CULORI:**



91

**BAGHETĂ** pătrată din **eloxALUM20\***, pentru finisarea muchiilor exterioare (pereți, pardoseli). Se poate utiliza și pentru delimitarea unor suprafețe placate în mod diferit sau ca list decorativ pe pereți.

**TDG107**

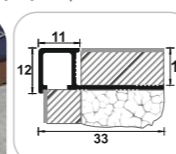

**Colori disponibile:**  
TDG107: 81, 91

COD PRODUS	Lățime l(mm)	Adâncime A(mm)	Lungime L(m)	Ambalare buc./cutie
TDG107	11	10	2,7	10

**GAMA DE CULORI:**



81 91

**CARACTERISTICI SPECIALE:**

- PERETE
- ÎNȚREȚINERE FACILĂ
- ELOXAJ DE EXCEPȚIE

**BAGHETĂ** pătrată din **eloxALUM20\*** / **aluminiu vopsit electrostatic**, pentru finisarea muchiilor suprafețelor diverse (pereți, pardoseli); Se poate utiliza și pentru delimitarea unor suprafețe placate în mod diferit sau ca list decorativ pe pereți.

**TDP\***

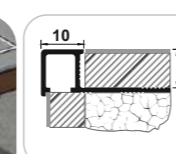

**Colori disponibile:**  
TDP\*: 01, 17, 81, 90G, 86, 94, 96, 411, 425, 435

COD PRODUS	Lățime l(mm)	Adâncime A(mm)	Lungime L(m)	Ambalare buc./cutie
TDP100	10	10	2,5	20
TDP120	10	12	2,5	10

**GAMA DE CULORI:**

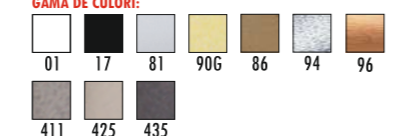

01 17 81 90G 86 94 96 411 425 435

**CARACTERISTICI SPECIALE:**

- PERETE
- ÎNȚREȚINERE FACILĂ
- ELOXAJ DE EXCEPȚIE

**EDP\*** TERMINAȚIE pentru TDP100/TDP120, din aluminiu, set 2 buc. piese de capăt.

COD PRODUS	Adâncime A(mm)	Lungime L(m)	Ambalare buc./cutie
EDP102	10	-	2

**GAMA DE CULORI:**



94

## Baghete metalice flexibile

**BAGHETĂ** dreaptă, flexibilă din **aluminiu natural**, pentru finisarea suprafețelor curbe din plan orizontal.

**BFA\***

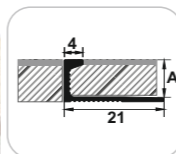

**Colori disponibile:**  
BFA\*: 80

COD PRODUS	Lățime l(mm)	Adâncime A(mm)	Lungime L(m)	Ambalare buc./cutie
BFA107	4	10	2,7	10
BFA127	4	12	2,7	10

**GAMA DE CULORI:**



80

**CARACTERISTICI SPECIALE:**

- INTERIOR/ EXTERIOR
- PERETE/ PARDOSEALĂ
- FLEXIBIL

**BAGHETĂ** dreptunghiulară flexibilă din **aluminiu natural**, pentru protecția marginilor de treaptă pe suprafețe curbe.

**MFA107**

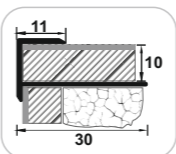

**Colori disponibile:**  
MFA107: 80

COD PRODUS	Lățime l(mm)	Adâncime A(mm)	Lungime L(m)	Ambalare buc./cutie
MFA107	11	10	2,7	10

**GAMA DE CULORI:**



80

**CARACTERISTICI SPECIALE:**

- INTERIOR/ EXTERIOR
- TRAFIC UȘOR-MEDIU
- TREPTE
- FLEXIBIL

## Profile picurătoare pentru terasă

**PROFIL PICURĂTOR** din **aluminiu eloxat**, pentru finisarea muchiilor orizontale ale teraselor, cu rol de prevenție a infiltrării apei în pereți.

**LST\***

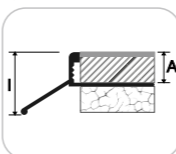

**Colori disponibile:**  
LST\*: 81

COD PRODUS	Lățime l(mm)	Adâncime A(mm)	Lungime L(m)
LST085	21	8	2,5
LST105	18	10	2,5

**GAMA DE CULORI:**



81

**CARACTERISTICI SPECIALE:**

- UTILIZARE LA EXTERIOR
- ÎNȚREȚINERE FACILĂ

**PROFIL PICURĂTOR** flexibil din **aluminiu eloxat**, pentru finisarea muchiilor orizontale ale teraselor, cu rol de prevenție a infiltrării apei în pereți.

**NOU! LFT105**

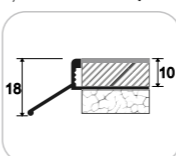

**Colori disponibile:**  
LFT\*: 81

COD PRODUS	Lățime l(mm)	Adâncime A(mm)	Lungime L(m)
LFT105	18	10	2,5

**GAMA DE CULORI:**



81

**CARACTERISTICI SPECIALE:**

- UTILIZARE LA EXTERIOR
- ÎNȚREȚINERE FACILĂ

**BAGHETĂ** dreaptă flexibilă din **steelINOX5\***, pentru muchiile suprafețelor curbe din plan orizontal.

**PSF100**

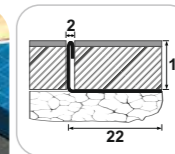

**Colori disponibile:**  
PSF100: 84

COD PRODUS	Lățime l(mm)	Adâncime A(mm)	Lungime L(m)	Ambalare buc./cutie
PSF100	2	10	2,5	25

**GAMA DE CULORI:**



84

**CARACTERISTICI SPECIALE:**

- UTILIZARE LA INTERIOR
- TRAFIC INTENS
- PERETE/ PARDOSEALĂ
- FLEXIBIL
- ÎNȚREȚINERE DELICATĂ

### Etape de montaj profile BFA, MFA, PSF:

1. Tăiați profilul la dimensiunea dorită;
2. Așezați profilul în stratul de adeziv, și ancorați-l cu șuruburi în punctele special proiectate pe partea ștanțată a acestuia;
3. Poziționați plăcile în adeziv, peste baza profilului, aliniindu-le la marginea verticală a acestuia;
4. Îndepărtați excesul de adeziv cu o cârpă.

**!** Raza de curbură formată prin îndoire trebuie să fie suficient de mare pentru a evita deteriorarea profilului;  
2. După curbare, nu se mai poate reveni asupra formei profilului.

**PROFIL PICURĂTOR** din **aluminiu eloxat**, pentru finisarea muchiilor orizontale ale teraselor, cu rol de prevenție a infiltrării apei în pereți.

**NOU! BAF120**

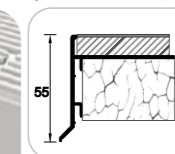

**Colori disponibile:**  
BAF120: 81, 82

COD PRODUS	Lățime l(mm)	Adâncime A(mm)	Lungime L(m)
BAF120	55	12	2,5

**GAMA DE CULORI:**



81 82

**CARACTERISTICI SPECIALE:**

- NOU! BACF12
- NOU! BAIF12
- NOU! BAEF12

Conector profile picurător BAF120

Colț interior profile picurător BAF120

Colț exterior profile picurător BAF120

**!** Accesoriile BACF, BAIF și BAEF sunt disponibile în culorile profilului (81, 82)

### Etape de montaj profile LST, BAF:

1. Tăiați profilul la lungimea dorită;
2. Aplicați pe muchia terasei ce urmează a fi protejată, direct pe șapă, adezivul utilizat pentru placarea terasei;
3. Presați ferm și uniform profilul în adeziv;
4. Continuați placarea terasei fixând plăcile peste baza ștanțată a profilului.
5. Îndepărtați excesul de adeziv cu o cârpă.

CARACTERISTICI COMUNE:



CARACTERISTICI COMUNE:



CARACTERISTICI COMUNE:



**PRODUSE DIN GAMA ECONOMICĂ**

**LINECO™**



**BAGHETĂ** concavă din **PVC**, pentru finisarea muchiilor exterioare (pereți, polițe).



**Colori disponibile:**  
EXT107: 01, 07, 09, 11, 14, 16, 55, 61, 62, 64, 66, 70, 71, 72, 78, 81, 97, 99, 100, 115, 118

COD PRODUS	Lățime l(mm)	Adâncime A(mm)	Lungime L(m)	Ambalare buc./cutie
EXT107	10	10	2,7	20

**GAMA DE CULORI:**

**CARACTERISTICI SPECIALE:**

UTILIZARE LA INTERIOR PERETE ÎNTREȚINERE FACILĂ VARIETATE DE NUANȚE

**BAGHETĂ** dreaptă din **aluminiu natural**, pentru finisarea suprafețelor diverse (pereți, polițe, pardoseli).



**Colori disponibile:**  
EMA\*: 80

COD PRODUS	Lățime l(mm)	Adâncime A(mm)	Lungime L(m)	Ambalare buc./cutie
EMA080	1,7	8	2,5	20
EMA100	1,7	10	2,5	20

**GAMA DE CULORI:**

**CARACTERISTICI SPECIALE:**

UTILIZARE LA INTERIOR TRAFIC UȘOR-MEDIU PERETE ȘI PARDOSEALĂ

**BAGHETĂ** semitrotundă din **aluminiu eloxat**, pentru finisarea muchiilor exterioare (pereți, polițe).

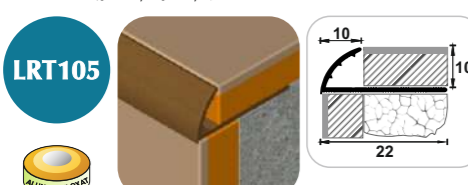

**Colori disponibile:**  
LRT105: 81, 83, 92

COD PRODUS	Lățime l(mm)	Adâncime A(mm)	Lungime L(m)	Ambalare buc./cutie
LRT105	10	10	2,5	10

**GAMA DE CULORI:**

**CARACTERISTICI SPECIALE:**

UTILIZARE LA INTERIOR PERETE ÎNTREȚINERE FACILĂ

**BAGHETĂ** dreaptă din **aluminiu eloxat**, pentru finisarea muchiilor exterioare (pereți, polițe, pardoseli).

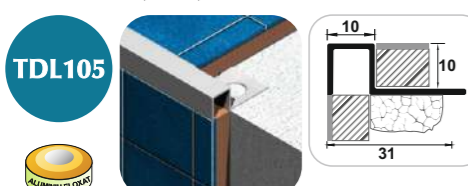

**Colori disponibile:**  
TDL105: 91

COD PRODUS	Lățime l(mm)	Adâncime A(mm)	Lungime L(m)	Ambalare buc./cutie
TDL105	10	10	2,5	10

**GAMA DE CULORI:**

**CARACTERISTICI SPECIALE:**

UTILIZARE LA INTERIOR TRAFIC UȘOR-MEDIU PERETE ȘI PARDOSEALĂ ÎNTREȚINERE FACILĂ

**BAGHETĂ** concavă din **PVC**, pentru finisarea muchiilor interioare.



**Colori disponibile:**  
INT107: 01, 07, 09, 11, 14, 16, 55, 61, 62, 64, 66, 70, 71, 72, 78, 81, 97, 99, 100, 115, 118

COD PRODUS	Lățime l(mm)	Adâncime A(mm)	Lungime L(m)	Ambalare buc./cutie
INT107	9	9	2,7	20

**GAMA DE CULORI:**

**CARACTERISTICI SPECIALE:**

UTILIZARE LA INTERIOR PERETE ÎNTREȚINERE FACILĂ VARIETATE DE NUANȚE

**BAGHETĂ** dreaptă din **aluminiu eloxat**, pentru finisarea muchiilor exterioare (pereți, polițe, pardoseli).



**Colori disponibile:**  
LED105: 81, 83, 92

COD PRODUS	Lățime l(mm)	Adâncime A(mm)	Lungime L(m)	Ambalare buc./cutie
LED105	4,7	10	2,5	10

**GAMA DE CULORI:**

**CARACTERISTICI SPECIALE:**

UTILIZARE LA INTERIOR TRAFIC UȘOR-MEDIU PERETE/ PARDOSEALĂ ÎNTREȚINERE FACILĂ

**PROFIL PICURĂTOR** din **aluminiu eloxat**, orizontale ale teraselor, cu rol de prevenție a infiltrării apei în pereți.



**Colori disponibile:**  
LST325: 81, 92

COD PRODUS	Lățime l(mm)	Adâncime A(mm)	Lungime L(m)	Ambalare buc./cutie
LST325	32	12	2,5	10

**GAMA DE CULORI:**

**CARACTERISTICI SPECIALE:**

UTILIZARE LA EXTERIOR

**Etape de montaj profile EXT, INT:**

1. Tăiați bagheta la dimensiunea dorită, pentru o îmbinare reușită la colțuri, profilul se taie la 45 de grade;
2. Așezați profilul în adeziv, asigurându-vă de inserarea substanței adezive în orificiile situate de-a lungul bazei ștanțate;
3. Poziționați plăcile de la marginea peretelui în adeziv, peste porțiunea ștanțată, aliniindu-le la extremitatea profilului;
4. Îndepărtați excesul de adeziv cu o cârpă.

- 1.** Etapele de montaj pentru LST325 sunt identice cu cele pentru LST085/LST105 (pg. 21)
- 2.** Etapele de montaj pentru LRT, LED, TDL sunt identice cu cele pentru TDG (pg. 19)
- 3.** Etapele de montaj pentru EMA sunt identice cu cele pentru ESA (pg. 19)

**Protecții pentru muchiile pereților/Corniere**

- ✓ Cornierele au rolul de a proteja muchiile diferitelor tipuri de suprafețe verticale și orizontale: pereți, arcade, polițe, etc.
- ✓ De asemenea, pot masca eventualele imperfecțiuni ale acestora.
- ✓ Disponibile într-o gamă largă de culori ce permit asortarea cu tâmplăria și mobilierul, cornierele constituie o soluție practică și economică.

**CORNIER** din **PVC** cu rășină ABS, cu rol de protecție a muchiilor pereților.



**Colori disponibile:**  
ERP\*: 01

COD PRODUS	Lățime l(mm)	Adâncime A(mm)	Lungime L(m)	Ambalare buc./cutie
ERP120	12	12	2,5	50
ERP200	20	20	2,5	50
ERP250	25	25	2,5	50
ERP300	30	30	2,5	25
ERP400	40	40	2,5	25
ERP500	50	50	2,5	25

**GAMA DE CULORI:**

**CARACTERISTICI SPECIALE:**

UTILIZARE LA INTERIOR PERETE ÎNTREȚINERE FACILĂ VARIETATE DE NUANȚE

**CORNIER** din **PVC** cu rășină ABS, cu rol de protecție a muchiilor pereților.

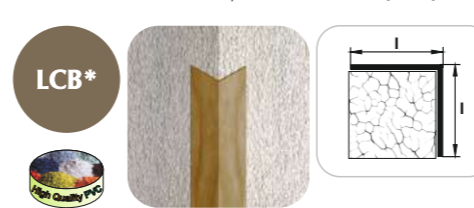

**Colori disponibile:**  
LCB157: 16  
LCB207: 16, 35, 40, 41, 142, 144, 152, 153, 157, 162, 211  
LCB307: 40, 41, 142, 144, 152, 153, 157, 162, 211

COD PRODUS	Lățime l(mm)	Adâncime A(mm)	Lungime L(m)	Ambalare buc./cutie
LCB157	15	15	2,7	25
LCB207	20	20	2,7	25
LCB307	30	30	2,7	25

**GAMA DE CULORI:**

**CARACTERISTICI SPECIALE:**

VARIETATE DE NUANȚE UTILIZARE LA INTERIOR PERETE ÎNTREȚINERE FACILĂ

**CORNIER** din **eloxALUM20®** cu laturi teșite, cu rol de protecție a muchiilor pereților.



**Colori disponibile:**  
LCA257: 81, 83, 89, 90, 91, 92

COD PRODUS	Lățime l(mm)	Adâncime A(mm)	Lungime L(m)	Ambalare buc./cutie
LCA257	25	25	2,7	10

**GAMA DE CULORI:**

**CARACTERISTICI SPECIALE:**

ELOXAJ DE EXCEPȚIE MONTAJ CU SILICON ULTERIOR FINISĂRII

**Etape de montaj profile ERP, LCP, LCB, LCA, LBA, LCI:**

1. Tăiați cornierul la lungimea dorită;
2. Aplicați adeziv pe partea interioară a cornierului;
3. Presați ferm și uniform cornierul peste colțul ce urmează a fi protejat;
4. Îndepărtați cu o cârpă excesul de adeziv;
5. Evitați contactul cu locul finisat până la uscarea adezivului folosit.

**CORNIER** din **PVC** cu rășină ABS, cu rol de protecție a muchiilor pereților.



**Colori disponibile:**  
LCP\*: 01

COD PRODUS	Lățime l(mm)	Adâncime A(mm)	Lungime L(m)	Ambalare buc./cutie
LCP157	15	15	2,7	20
LCP207	20	20	2,7	20
LCP257	25	25	2,7	20

**GAMA DE CULORI:**

**CARACTERISTICI SPECIALE:**

UTILIZARE LA INTERIOR PERETE ÎNTREȚINERE FACILĂ VARIETATE DE NUANȚE

**CORNIER** flexibil pentru tencuială din **PVC**, cu rol de protecție a muchiilor pereților.



**Colori disponibile:**  
EPF250: 111

COD PRODUS	Lățime l(mm)	Adâncime A(mm)	Lungime L(m)	Ambalare buc./cutie
EPF250	25	25	2,5	100

**GAMA DE CULORI:**

**CARACTERISTICI SPECIALE:**

FLEXIBIL MONTAJ CU ADEZIV SIMULTAN CU FINISAREA

**CORNIER** din **eloxALUM20®** autoadeziv (EAA100), sau standard (EAA206) cu laturi teșite, cu rol de protecție a muchiilor pereților.



**Colori disponibile:**  
EAA100: 81, 91  
EAA206: 16, 91, 94

COD PRODUS	Lățime l(mm)	Adâncime A(mm)	Lungime L(m)	Ambalare buc./cutie
EAA100	10	10	2,5	20
EAA206	20	20	2,6	20

**GAMA DE CULORI:**

**CARACTERISTICI SPECIALE:**

ELOXAJ DE EXCEPȚIE AUTOADEZIV ULTERIOR FINISĂRII

**Etape de montaj profile EPF:**

1. Tăiați cornierul la dimensiunea dorită;
2. Indiferent de raza de curbură, profilul se prinde cu ținte în punctele de ancorare special prevăzute în acest sens pe partea zimțată;
3. Gletuiți locul pentru încastrarea corectă a profilului;
4. Opțional, muchia externă a cornierului poate fi acoperită cu vopsea.

**Etape de montaj profile EAA:**

1. Tăiați cornierul la lungimea dorită;
2. Îndepărtați folia autoadezivă de pe partea interioară a profilului (EAA100);
3. Presați ferm și uniform cornierul peste colțul ce urmează a fi protejat;
4. Îndepărtați cu o cârpă excesul de adeziv;
5. Evitați contactul cu locul finisat până la uscarea adezivului folosit.

**CORNIER** din **steelINOX5®** cu laturile țesute, pentru protejarea și finisarea muchiilor pereților.

**NOU!**  
**LCI\***

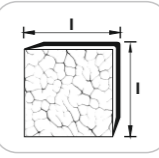

**Colori disponibile:**  
LCI200: 137  
LCI250: 132, 136  
LCI300: 132, 133, 134, 135, 136, 137, 138, 139

COD PRODUS	Lățime l(mm)	Adâncime A(mm)	Lungime L(m)	Ambalare buc./cutie
LCI200	20	20	2,44	10
LCI250	25	25	2,44	10
LCI300	30	30	2,44	10

**CARACTERISTICI SPECIALE:**  
INTRETINERE DELICATĂ



**CORNIER** din **alamă regală®**, pentru protecția muchiilor pereților.

**LBA\***

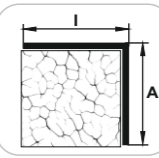

**Colori disponibile:**  
LBA\*: 88

COD PRODUS	Lățime l(mm)	Adâncime A(mm)	Lungime L(m)	Ambalare buc./cutie
LBA107	10	10	2,7	10
LBA157	15	15	2,7	10
LBA207	20	20	2,7	10

**CARACTERISTICI SPECIALE:**  
PROFESSIONAL LINE  
INTRETINERE DELICATĂ



**CORNIER** din **steelINOX5®** cu laturile țesute, pentru protejarea și finisarea muchiilor pereților.

**LCI\***

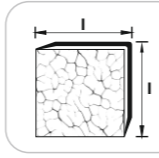

**Colori disponibile:**  
LCI\*: 84, 189

COD PRODUS	Lățime l(mm)	Adâncime A(mm)	Lungime L(m)	Ambalare buc./cutie
LCI155	15	15	1,5	10
LCI157	15	15	2,7	10
LCI205	20	20	1,5	10
LCI207	20	20	2,7	10
LCI305	30	30	1,5	10
LCI307	30	30	2,7	10

**CARACTERISTICI SPECIALE:**  
INTRETINERE DELICATĂ



**CORNIER** din **aluminiu vopsit în câmp electrostatic**, cu laturile egale.

**NOU!**  
**LEA152**



**Colori disponibile:**  
LEA152: 01, 16

COD PRODUS	Lățime l(mm)	Adâncime A(mm)	Lungime L(m)	Ambalare buc./cutie
LEA152	15	15	2	10

**CARACTERISTICI SPECIALE:**  
ECONOMIC

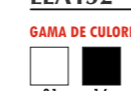

**CORNIER** din **aluminiu natural**, cu rol de protecție a muchiilor pereților.

**LLA105**

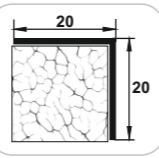

**Colori disponibile:**  
LLA105: 80

COD PRODUS	Lățime l(mm)	Adâncime A(mm)	Lungime L(m)	Ambalare buc./cutie
LLA105	20	20	2,5	10

**CARACTERISTICI SPECIALE:**  
ECONOMIC



**Etape de montaj profile LCF, LLA:**

1. Tăiați cornierul la lungimea dorită;
2. Aplicați adeziv pe partea interioară a cornierului;
3. Presați ferm și uniform cornierul peste colțul ce urmează a fi protejat;
4. Îndepărtați cu o cârpă excesul de adeziv;
5. Evitați contactul cu locul finisat până la uscarea adezivului folosit.



# Țevi, Bare, Corniere, Profile U din aluminiu eloxat

✓ O gamă completă de profile din aluminiu eloxat, cu ajutorul cărora se pot realiza diverse proiecte de amenajare.

## Corniere cu laturi egale

**CORNIER** din **aluminiu eloxat**, cu laturile egale.

**LEA\***

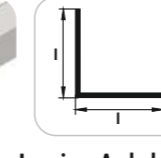

COD PRODUS	Lățime l(mm)	Grosime (mm)	Lungime L(m)	Ambalare buc./cutie
LEA101	10	1	1	10
LEA102	10	1	2	10
LEA151	15	1	1	10
LEA152	15	1	2	10
LEA201	20	1,2	1	10
LEA202	20	1,2	2	10
LEA251	25	1,5	1	10
LEA252	25	1,5	2	10
LEA302	30	1,5	2	10
LEA402	40	2	2	10



## Țevi pătrate

**PROFIL TUBULAR** pătrat din **aluminiu eloxat**, gol la interior.

**TPG\*/BPT\***

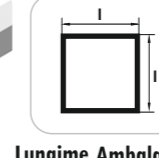

COD PRODUS	Lățime l(mm)	Grosime (mm)	Lungime L(m)	Ambalare buc./cutie
TPG101	10	1	1	10
BPT102	10	1,2	2	10
BPT152	15	1	2	10

## Corniere cu laturi inegale

**CORNIER** din **aluminiu eloxat**, cu laturile inegale.

**LIA\***

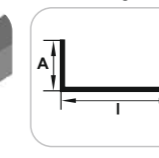

COD PRODUS	Lățime l(mm)	Adâncime A(mm)	Grosime (mm)	Lungime L(m)	Ambalare buc./cutie
LIA2010	20	10	1,2	2	10
LIA2521	25	15	1,5	1	10
LIA2522	25	15	1,5	2	10
LIA3020	30	20	2	1	10



## Bare plate

**BARĂ PLATĂ** sau platbandă din **aluminiu eloxat**.

**BPL\***



COD PRODUS	Lățime l(mm)	Grosime (mm)	Lungime L(m)	Ambalare buc./cutie
BPL151	15	2	1	10
BPL152	15	2	2	10
BPL202	20	2	2	10
BPL241	20	4	1	10
BPL301	30	2	1	10
BPL302	30	2	2	10

## Profile "U"

**PROFIL "U"**, din **aluminiu eloxat**.

**UPA\***

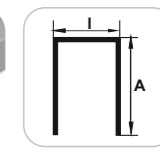

COD PRODUS	Lățime l(mm)	Adâncime A(mm)	Grosime (mm)	Lungime L(m)	Ambalare buc./cutie
UPA101	8	12	2	1	10
UPA102	8	12	2	2	10
UPA161	12	18	0,7	1	10
UPA162	12	18	0,7	2	10

# Profile decorative Listello

- ✓ Utilizarea profilelor decorative Listello este o necesitate tehnică de rezolvare corectă și rafinată a unor detalii de finisaj, inclusiv a rosturilor de dilatație, în vederea asigurării durabilității întregului ansamblu;
- ✓ Preiau tensiunea dintre plăcile ceramice și conferă totodată valențe estetice deosebite spațiului finisat, datorită finisajelor variate;
- ✓ Se instalează odată cu placarea pereților, folosind adezivul de placare.

**PROFIL "U"** decorativ din **steelINOX5®**, pentru finisarea pereților plăcați.

**NOU!**  
**UPI\***

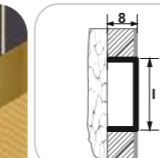

**Colori disponibile:**  
UPI200: 132, 133, 134, 135, 136, 137, 138, 139  
UPI300: 136, 137

COD PRODUS	Lățime l(mm)	Adâncime A(mm)	Lungime L(m)	Ambalare buc./cutie
UPI200	20	8	2,44	10
UPI300	30	8	2,44	10

**CARACTERISTICI SPECIALE:**  
INTRETINERE DELICATĂ



**Etape de montaj profile UPI, UPD:**

1. Tăiați profilul de finisaj la lungimea dorită;
2. Fixați profilul în locul dorit, folosind același adeziv ca și pentru placare;
3. Poziționați plăcile de faianță, încadrând profilul decorativ;
4. Pentru un finisaj corect, ștergeți cu o cârpă excesul de adeziv înainte de uscarea acestuia.

**PROFIL "U"** decorativ din **eloxALUM20®**, pentru finisarea pereților plăcați.

**UPD\***

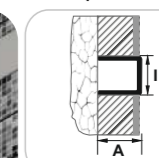

**Colori disponibile:**  
UPD\*: 81, 91

COD PRODUS	Lățime l(mm)	Adâncime A(mm)	Lungime L(m)	Ambalare buc./cutie
UPD107	9	10	2,7	10
UPD257	25	10	2,7	10

**CARACTERISTICI SPECIALE:**  
ELOXAJ DE EXCEPȚIE  
INTRETINERE FACILĂ  
REZISTENT LA UMIDITATE



⚠ Pentru a proteja profilul în timpul lucrărilor, acoperiți cu o bandă adezivă de hârtie pe care o veți îndepărta după terminarea finisării.



# Etanșatoare pentru baie și blatul de bucătărie

- ✓ Etanșatoarele pentru baie și blatul de bucătărie se întrebuițează în scop igienic și estetic, pentru mascarea spațiilor care rămân după montarea obiectelor sanitare în baie, între perete și cada de baie sau cabina de duș, sau între perete și blatul de bucătărie.
- ✓ Se pot fixa atât în timpul placării, cât și după aceasta, cu adezivi siliconici.

## Etanșatoare din PVC pentru baie

### ETANȘATOR Plus pentru baie, din PVC coextrudat.

**SSP180**

**Colori disponibile:**  
SSP180, SMP100: 01

COD PRODUS	Lățime l(mm)	Adâncime A(mm)	Lungime L(m)	Ambalare buc./cutie
SSP180	20	20	1,8	50

**GAMA DE CULORI SSP și SMP:**

01

**CARACTERISTICI SPECIALE:**

MONTAJ CU SILICON  
ULTERIOR FINISĂRII

### SET DE ACCESORII pentru SSP180.

#### SMP100

Conține:  
1 piesă pentru colț interior;  
Piese de închidere stânga/dreapta



### ETANȘATOR Super-Plus pentru baie, din PVC coextrudat.

**SBS180**

**Colori disponibile:**  
SBS180: 01

COD PRODUS	Lățime l(mm)	Adâncime A(mm)	Lungime L(m)	Ambalare buc./cutie
SBS180	25	20	1,8	25

**GAMA DE CULORI SSP și SMP:**

01

**CARACTERISTICI SPECIALE:**

MONTAJ CU ADEZIV  
SIMULTAN CU FINISAREA

### Etape de montaj profile SBS:

1. Tăiați etanșatorul la dimensiunea dorită;
2. Inșerați adezivul în unghiul interior al suprafețelor ce urmează a fi etanșate;
3. Fixați etanșatorul prin presare în spațiul destinat instalării acestuia;
4. Fixați peste etanșator ultimul rând de plăci;
5. Ștergeți excesul de adeziv cu o cârpă.



### ETANȘATOR pentru cadă, din PVC coextrudat.

**EPC275**

**Colori disponibile:**  
EPC275, EMP100: 01

COD PRODUS	Lățime l(mm)	Adâncime A(mm)	Lungime L(m)	Ambalare buc./cutie
EPC275	27	20	2,5	25

**GAMA DE CULORI EPC și EMP:**

01

**CARACTERISTICI SPECIALE:**

MONTAJ CU SILICON  
ULTERIOR FINISĂRII

### SET DE ACCESORII pentru EPC275.

#### EMP100

Conține:  
1 piesă pentru colț interior;  
Piese de închidere stânga/dreapta



### ETANȘATOR pentru cadă, din PVC coextrudat.

**SRP250**

**Colori disponibile:**  
SRP250: 01

COD PRODUS	Lățime l(mm)	Adâncime A(mm)	Lungime L(m)	Ambalare buc./cutie
SRP250	21	21	2,5	25

**GAMA DE CULORI SRP:**

01

**CARACTERISTICI SPECIALE:**

MONTAJ CU SILICON  
ULTERIOR FINISĂRII

### Etape de montaj profile SSP, SRP, EPC:

1. Tăiați etanșatorul la dimensiunea dorită, luând în calcul și fixarea pieselor de închidere (stânga / dreapta) și a celor de îmbinare (colț interior/colț exterior) disponibile în acest sens (pt. SSP și EPC);
2. Inșerați adezivul în unghiul interior al suprafețelor ce urmează a fi etanșate;
3. Fixați etanșatorul în spațiul destinat instalării acestuia;
4. Montați piesele de îmbinare (colț interior/colț exterior) (pt. SSP și EPC);
5. Montați piesele de închidere (stânga / dreapta) (pt. SSP și EPC);
6. Ștergeți excesul de adeziv cu o cârpă.



## Etanșatoare din PVC pentru blatul de bucătărie

### ETANȘATOR retrofit, din PVC coextrudat (baza) și PVC rigid (acoperirea).

**ETS455**

**Colori disponibile:**  
ETS455: 01, 41, 81, 91, 152, 153, 157, 162

COD PRODUS	Lățime l(mm)	Adâncime A(mm)	Lungime L(m)	Ambalare buc./cutie
ETS455	32	32	2,5	24

**GAMA DE CULORI ETS și accesorii:**

01 41 81 91 152 153 157 162

Piesă de îmbinare colț exterior **ETE100**  
Piesă de îmbinare colț interior **EY100**  
Piesă de închidere stânga/dreapta **ETC100**

**CARACTERISTICI SPECIALE:**

PERETE ȘI BLAT  
VARIETATE DE NUANȚE

### ETANȘATOR autoadeziv, din eloxALUM20® pentru blatul de bucătărie.

**EWA150**

**Colori disponibile:**  
EWA150: 81, 91

COD PRODUS	Lățime l(mm)	Adâncime A(mm)	Lungime L(m)	Ambalare buc./cutie
EWA150	15	15	2,5	20

**GAMA DE CULORI:**

81 91

**CARACTERISTICI SPECIALE:**

PERETE ȘI BLAT  
AUTO-ADEZIV

### ETANȘATOR mini, concav, pentru blatul de bucătărie, din PVC rigid.

**MTS185**

**Colori disponibile:**  
MTS185: 01, 62

COD PRODUS	Lățime l(mm)	Adâncime A(mm)	Lungime L(m)	Ambalare buc./cutie
MTS185	12	12	2,5	20

**GAMA DE CULORI:**

01 62

**CARACTERISTICI SPECIALE:**

PERETE ȘI BLAT

### Etape de montaj profile MTS:

1. Tăiați etanșatorul la dimensiunea dorită;
2. Inșerați adezivul în unghiul interior al suprafețelor ce urmează a fi etanșate;
3. Fixați etanșatorul prin presare în spațiul destinat instalării acestuia;
4. Ștergeți excesul de adeziv cu o cârpă.

### Etape de montaj profile EWA:

1. Asigurați-vă că suprafața pe care se va aplica profilul este netedă, uscată și curată;
2. Îndepărtați folia de pe spatele benzii adezive;
3. Așezați cu grijă profilul în poziția dorită și presați uniform pe toată suprafața acestuia;
4. Îndepărtați folia protectoare de pe suprafața profilului.



## PRODUSE DIN GAMA ECONOMICĂ

★ ★ LINECO ★ ★



### ETANȘATOR din PVC coextrudat, pentru baie sau blatul de bucătărie.

**ETS255**

**Colori disponibile:**  
ETS255: 01

COD PRODUS	Lățime l(mm)	Adâncime A(mm)	Lungime L(m)	Ambalare buc./cutie
ETS255	25	25	2,5	30

**GAMA DE CULORI:**

01

**CARACTERISTICI SPECIALE:**

PERETE ȘI OBIECT SANITAR  
ECONOMIC



### ETANȘATOR retrofit, pentru baie, din PVC coextrudat, cu margini flexibile.

**BSP180**

**Colori disponibile:**  
BSP180: 01

COD PRODUS	Lățime l(mm)	Adâncime A(mm)	Lungime L(m)	Ambalare buc./cutie
BSP180	20	18	1,8	80

**GAMA DE CULORI:**

01

**CARACTERISTICI SPECIALE:**

PERETE ȘI OBIECT SANITAR  
ECONOMIC

### SET DE ACCESORII pentru BSP180.

#### BMP100

Conține:  
1 piesă pentru colț interior;  
Piese de închidere stânga/dreapta

### Etape de montaj profile ETS, BSP:

1. Tăiați profilul la lungimea dorită;
2. Aplicați un strat de adeziv în spațiul unde va fi amplasat etanșatorul;
3. Fixați profilul prin presare în adeziv;
4. Îndepărtați cu o cârpă surplusul de adeziv.



## Perii etanșatoare pentru uși

**PERIE etanșatoare - suport din PVC și filamente din nylon negru.**

**PPN251**

**Culori disponibile:**  
PPN251: 01, 20

COD PRODUS	Lățime l(mm)	Adâncime A(mm)	Lungime L(m)	Ambalare buc./cutie
PPN251	52	5	1	20

**GAMA DE CULORI:**  
01 20

**CARACTERISTICI SPECIALE:**  
UTILIZARE LA INTERIOR, TRAFIC UȘOR-MEDIU, AUTO-ADEZIV

**PERIE etanșatoare - suport din aluminiu și filamente din nylon negru.**

**PAP251**

**Culori disponibile:**  
PAP251: 01, 20

COD PRODUS	Lățime l(mm)	Adâncime A(mm)	Lungime L(m)	Ambalare buc./cutie
PAP251	40	5	1	20

**GAMA DE CULORI SUPT ALUMINIU:**  
01 20

**CARACTERISTICI SPECIALE:**  
INTERIOR/EXTERIOR, TRAFIC INTENS, MONTAJ CU HOLȘURUBURI

## Opritoare pentru uși

**OPRITOR din aliaj de zinc, cu montare pe pardoseală.**

**OZR442**

**Culori disponibile (bază+insertie):**  
OZR442: 81+16, 81+33, 83+33, 83+16, 90+33, 91+16, 91+33, 90+16, 187+33

COD PRODUS	Diametru D(mm)	Înălțime H(mm)	Ambalare buc./cutie
OZR442	44	22	5

**GAMA DE CULORI BAZĂ:** 81, 83, 90, 91, 187  
**INSERTIE:** 16, 33

**CARACTERISTICI SPECIALE:**  
UTILIZARE LA INTERIOR, TRAFIC UȘOR-MEDIU, MONTAJ CU HOLȘURUBURI

**OPRITOR cu arc din aliaj de zinc, cu montare pe ușă/perete.**

**OOL248**

**Culori disponibile (bază+insertie):**  
OOL248: 90+16, 90+33, 187+16, 187+33

COD PRODUS	Lățime l(mm)	Adâncime A(mm)	Ambalare buc./cutie
OOL248	24	83	5

**GAMA DE CULORI BAZĂ:** 90, 187  
**INSERTIE:** 16, 33

**CARACTERISTICI SPECIALE:**  
UTILIZARE LA INTERIOR, TRAFIC UȘOR-MEDIU, MONTAJ CU HOLȘURUBURI

**Etape de montaj opritoare OZR, OBR:**

1. Marcați poziția opritorului pe pardoseală, fără ca mânerul ușii să atingă peretele;
2. Instalați bolțul în interiorul opritorului, împreună cu insertia din cauciuc;
3. Dați o gaură în pardoseală pentru fixarea bolțului;
4. Pozitionați opritorul pe pardoseală;
5. Aliniați opritorul în poziția optimă;
6. Fixați opritorul cu o șurubelniță, folosind șurubul disponibil.

**BANDĂ ETANȘATOARE - suport din PVC și bandă etanșatoare din cauciuc.**

**PPC251**

**Culori disponibile (suport PVC+bandă etanșatoare):**  
PPC251: 01, 20

COD PRODUS	Lățime l(mm)	Adâncime A(mm)	Lungime L(m)	Ambalare buc./cutie
PPC251	52	5	1	20

**GAMA DE CULORI:**  
01 20

**CARACTERISTICI SPECIALE:**  
UTILIZARE LA INTERIOR, TRAFIC UȘOR-MEDIU, AUTO-ADEZIV

**Etape de montaj profile PPN, PPC:**

1. Îndepărtați folia care protejează adezivul;
2. Pozitionați suportul pe marginea dorită a ușii, astfel încât peria (banda) să acopere spațiul liber;
3. Presați uniform până la lipire.

**Etape de montaj profile PAP:**

1. Pozitionați suportul pe marginea dorită a ușii astfel încât peria să acopere spațiul liber;
2. Fixați peria cu holșuruburi care se introduc în găurile prevăzute în suportul de aluminiu.

**OPRITOR din alamă regală, cu montare pe pardoseală.**

**OBR442**

**Culori disponibile (bază+insertie):**  
OBR442: 88+16, 88+33

COD PRODUS	Diametru D(mm)	Înălțime H(mm)	Ambalare buc./cutie
OBR442	44	22	5

**GAMA DE CULORI BAZĂ:** 88  
**INSERTIE:** 16, 33

**CARACTERISTICI SPECIALE:**  
UTILIZARE LA INTERIOR, TRAFIC INTENS, MONTAJ CU HOLȘURUBURI

**OPRITOR cu arc din aliaj de zinc, cu montare pe ușă/perete.**

**OZL287**

**Culori disponibile (bază+insertie):**  
OZL287: 90+33

COD PRODUS	Lățime l(mm)	Adâncime A(mm)	Ambalare buc./cutie
OZL287	28	77	5

**GAMA DE CULORI BAZĂ:** 90  
**INSERTIE:** 33

**CARACTERISTICI SPECIALE:**  
UTILIZARE LA INTERIOR, TRAFIC UȘOR-MEDIU, MONTAJ CU HOLȘURUBURI

**Etape de montaj opritoare OZL, OOL:**

1. Pozitionați opritorul pe partea de jos a ușii, fără ca mânerul ușii să atingă peretele;
2. Marcați poziția unde trebuie fixat șurubul pe perete;
3. Dați o gaură în poziția marcată;
4. Fixați opritorul cu o șurubelniță, folosind șurubul disponibil.

## Glafuri

- ✓ Finisează îmbinarea dintre baza ferestrelor și pereți.
- ✓ Corespund exigențelor de amenajare a oricărui ambient: casă de locuit, birou, spațiu comercial sau hotelier.
- ✓ Fabricate din PVC termorezistent rigid (glafurile de interior) glafurile au un design atractiv, nu se deteriorează în condiții de umiditate și se întrețin cu ajutorul produselor de curățat obișnuite.
- ✓ Folia din PVC de o calitate superioară conferă glafurilor de interior o suprafață rezistentă la factorii externi (umezeală, zgârieturi, solicitări).
- ✓ Terminațiile stânga / dreapta disponibile pentru glafurile GIS completează finisajul, conferind un aspect îngrijit ansamblului.

## Glafuri pentru interior

**GLAF termorezistent pentru interior, din PVC.**

**GIS\***

**Culori disponibile:**  
GIS153: 01, 64, 157, 159, 162  
GIS203: 01, 35, 41, 64, 157, 159, 162  
GIS253: 01, 159, 162  
GIS303: 01, 159

COD PRODUS	Lățime l(mm)	Adâncime A(mm)	Lungime L(m)
GIS153	150	40	3
GIS203	200	40	3
GIS253	250	40	3
GIS303	300	40	3

**GAMA DE CULORI GIS:**  
01 35 41 64  
157 159 162

**CARACTERISTICI SPECIALE:**  
UTILIZARE LA INTERIOR, VARIETATE DE NUANȚE

**GIC60 CAPAC DUBLU din PVC, pentru glafurile GIS.**

**GIC60**

COD PRODUS	Lățime l(mm)	Adâncime A(mm)
GIC60	600	40

**GAMA DE CULORI GIC:**  
01 35 159 162

**CARACTERISTICI SPECIALE:**  
UTILIZARE LA INTERIOR, VARIETATE DE NUANȚE

## PRODUSE DIN GAMA ECONOMICĂ

LINECO™

**GLAF economic pentru interior din PVC.**

**GEI\***

**Culori disponibile:**  
GEI\*: 01

COD PRODUS	Lățime l(mm)	Adâncime A(mm)	Lungime L(m)
GEI103	90	60	3
GEI203	196	60	3

**GAMA DE CULORI:**  
01

**CARACTERISTICI SPECIALE:**  
UTILIZARE LA INTERIOR, ECONOMIC

**Etape de montaj glafuri GEI:**

1. Se taie fără dificultate glaful la lungimea dorită;
2. Instalarea se poate face cu adeziv sau cu holșuruburi.



CARACTERISTICI COMUNE:



FEREĂSTRĂ



ÎNTREȚINERE FACILĂ



MONTAJ CU ADEZIV



ULTERIOR FINISĂRII

# Plinte

- Finisează uniform îmbinarea dintre perete și pardoseală, mascând posibile neregularități ale marginii acesteia.
- Plintele prevăzute cu canal pot ascunde cablurile inestetice din încăperi.
- Unele modele de plinte sunt prevăzute cu accesorii (piese de colț pentru interior și exterior, conectori și terminații stânga/dreapta).
- Disponibile într-o gamă largă de culori uni și nuanțe care imită diverse texturi lemnoase, plintele atribuie stil și eleganță interioarelor.

## Plinte din PVC

**PLINTĂ din PVC rigid**, cu montaj prin clipsare. Un model elegant și robust, pentru o finisare reușită a pereților.



**Colori disponibile:**  
PPR835: 01, 11, 35

COD PRODUS	Lățime l(mm)	Înălțime H(mm)	Lungime L(m)	Ambalare buc./cutie
PPR835	15	83	2,5	20

GAMA DE CULORI PPR și accesorii:



**CARACTERISTICI SPECIALE:**



PRL835-S4	PRY835-S4	PRE835-S4	PRDS835	PPC835
SET 4 buc. Piese de legatură	SET 4 buc. Piese îmbinare colț interior	SET 4 buc. Piese îmbinare colț exterior	SET 4 buc.(2+2) Piese închidere stânga/dreapta	Canal de prindere pentru plinta PPR835



### Etape de montaj profile PPR:

- Tăiați profilul la dimensiunea dorită;
- Poziționați sistemul de prindere al plintei pe perete și marcați locurile unde se vor da găurile în acesta;
- Fixați mecanic sistemul de prindere în perete, folosind holșuruburi corespunzătoare;
- Clipsați plinta în sistemul de prindere prin apăsare uniformă pe toată lungimea plintei.
- Montați piesele de îmbinare și de închidere.

### Etape de montaj profile PPC:

- Poziționați plinta pe perete și marcați locurile unde veți da găuri pentru instalare;
- Fixați plinta înfiletând holșuruburile corespunzătoare;
- Introduceți cablurile în lăcașul special conceput pentru inserare;
- Introduceți acoperirea canalului, fixând-o prin presare ușoară, dar fermă, peste lăcașul destinat cablurilor.
- Montați piesele de închidere și îmbinare.



## Plinte din aluminiu

**PLINTĂ din eloxALUM20®** pentru o amenajare discretă și remarcabilă a spațiului dintre perete și pardoseală.



**Colori disponibile:**  
KAP600: 16, 81  
KAP800: 81  
KAA107: 81

COD PRODUS	Lățime l(mm)	Înălțime H(mm)	Lungime L(m)	Ambalare buc./cutie
KAP600	10	60	2,0	10
KAP800	10	80	2,0	10
KAA107	11	100	2,7	10

GAMA DE CULORI:



**CARACTERISTICI SPECIALE:**



### Etape de montaj profile KAP/KAA:

- Tăiați profilul la lungimea dorită;
- Aplicați adeziv pe partea interioară a profilului;
- Poziționați profilul în locul dorit;
- Presăți ferm și uniform plinta;
- Îndepărtați excesul de adeziv cu o cârpă.



## Plinte din duropolimer

**PLINTĂ din duropolimer albă**, ce se poate vopsi ușor în aceleași nuanțe cu pereții.



**Colori disponibile:**  
PDP120: 01

COD PRODUS	Lățime l(mm)	Înălțime H(mm)	Lungime L(m)	Ambalare buc./cutie
PDP120	19	120	2,5	10

GAMA DE CULORI:



**CARACTERISTICI SPECIALE:**



- Alternativ, plintele PDP se pot monta și cu adeziv siliconic.
- Se recomandă ca plintele să fie vopsite înainte de instalare.

### Etape de montaj profile PDP:

- Măsurați și tăiați plinta la dimensiunea dorită;
- Poziționați clipsurile pe perete și marcați locurile unde se vor fixa holșuruburile;
- Fixați clipsurile, înfiletând holșuruburile corespunzătoare;
- Fixați plinta prin clipsare.

## PRODUSE DIN GAMA ECONOMICĂ



**PLINTĂ din PVC** cu rol de mascare a cablurilor și firelor electrice.

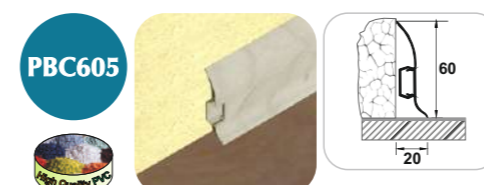

**Colori disponibile:**  
PBC605: 01, 40, 66, 93, 120, 122, 124, 125, 126, 127, 128, 129, 130, 152, 153, 154, 157, 159, 162, 167, 169, 172, 173, 211, 240, 242, 244, 253, 267, 280, 307

COD PRODUS	Lățime l(mm)	Înălțime H(mm)	Lungime L(m)	Ambalare buc./cutie
PBC605	20	60	2,5	20

GAMA DE CULORI PBC și accesorii:



**CARACTERISTICI SPECIALE:**



PBL605-S4	PBY605-S4	PBE605-S4	PBDS605
SET 4 buc. Piese de legatură pentru plintele PBC605	SET 4 buc. Piese îmbinare colț interior pentru plintele PBC605	SET 4 buc. Piese îmbinare colț exterior pentru plintele PBC605	SET 4 buc.(2+2) Piese închidere stânga/dreapta pentru plintele PBC605



### Etape de montaj profile PBC:

- Poziționați baza plintei pe perete și marcați locurile unde veți da găuri pentru instalare;
- Fixați baza înfiletând holșuruburile corespunzătoare;
- Introduceți cablurile în lăcașul special conceput pentru inserare;
- Introduceți acoperirea plintei, fixând-o prin presare ușoară, dar fermă, peste lăcașul destinat cablurilor.
- Fixați accesoriile corespunzătoare.

## Plinte din MDF

**PLINTĂ din MDF cu profil Hamburg**, se poate vopsi ușor în aceleași nuanțe cu pereții.



**Colori disponibile:**  
PP\*: 01

COD PRODUS	Lățime l(mm)	Înălțime H(mm)	Lungime L(m)	Ambalare buc./cutie
PP70	18	70	2,4	8
PP100	18	100	2,4	6
PP120	15	120	2,4	6

GAMA DE CULORI:



**CARACTERISTICI SPECIALE:**



- Se recomandă ca plintele să fie vopsite înainte de instalare.

### Etape de montaj profile PP\*:

- Tăiați profilul la lungimea dorită;
- Aplicați adeziv pe partea interioară a profilului;
- Poziționați profilul în locul dorit;
- Presăți ferm și uniform plinta;
- Îndepărtați excesul de adeziv cu o cârpă.



CARACTERISTICI COMUNE:



CARACTERISTICI COMUNE:





# Profile de dilatație

- ✓ Soluționarea tehnico-estetică a situațiilor create de prezența rosturilor de construcție de la nivelul pardoselilor, pereților, plafoanelor sau acoperișurilor poate fi dificil de realizat, însă apare adesea ca imperativ în lucrările de construcții sau de reamenajare a unor clădiri sau interioare.
  - ✓ Sunt special proiectate pentru a prelua acțiunea forțelor de contracție și de dilatație ce apar la nivelul materialului de acoperit.
  - ✓ Conform unor norme de bază în construcții, clădirile trebuie să aibă o structură de rezistență (din beton) astfel dimensionată încât să reziste forțelor de natură seismică la care pot fi supuse.
  - ✓ Având în vedere spațiile obligatoriu prevăzute la îmbinarea structurilor din beton, utilizarea profilelor de dilatație devine o necesitate.
- Pentru alte modele de profile de dilatație profesionale, vă rugăm să solicitați catalogul specializat.**

## PROFIL DE DILATAȚIE din PVC compozit.

**MLB\***

**Culori disponibile:**  
MLB100: 25, 35  
MLB125: 35

COD PRODUS	Lățime l(mm)	Adâncime A(mm)	Lungime L(m)	Ambalare buc./cutie
MLB100	10	10	2,5	25
MLB125	10	12,5	2,5	25

**GAMA DE CULORI:**  
25 35

**CARACTERISTICI SPECIALE:**  
UTILIZARE LA INTERIOR, TRAFIC UȘOR-MEDIU, PARDOSEALĂ, MONTAJ CU ADEZIV, SIMULTAN CU FINISAREA

## PROFIL DE DILATAȚIE Heavy-Duty din aluminiu, cu inserție din cauciuc.

**MSA\***

**Culori disponibile inserție:**  
MSA100: 16, 25, 35  
MSA125: 16, 25, 35  
MSA150: 35

COD PRODUS	Lățime l(mm)	Adâncime A(mm)	Lungime L(m)	Ambalare buc./cutie
MSA100	9,8	10	2,5	10
MSA125	9,8	12,5	2,5	10
MSA150	9,8	15	2,5	10

**GAMA DE CULORI inserție:**  
16 25 35

**CARACTERISTICI SPECIALE:**  
INTERIOR/EXTERIOR, TRAFIC INTENS, PARDOSEALĂ, MONTAJ CU ADEZIV, SIMULTAN CU FINISAREA

## PROFIL DE DILATAȚIE, din eloxALUM20®, pentru pereți și tavane.

**NOU! GOA613**

**Culori disponibile:**  
GOA: 81

COD PRODUS	Lățime l(mm)	Adâncime A(mm)	Lungime L(m)	Ambalare buc./cutie
GOA613	60	-	3	1

**GAMA DE CULORI:**  
81

**CARACTERISTICI SPECIALE:**  
UTILIZARE LA INTERIOR, PERETE ȘI TAVAN, MONTAJ PRIN CLIPSARE, ULTERIOR FINISĂRI

## CLEMĂ cu prindere dublă, din steelINOX5\*, pentru GOA

**SCG002**

**Culori disponibile:**  
SCG002: 84

COD PRODUS	Lățime l(mm)	Adâncime A(mm)	Lungime L(m)	Ambalare buc./cutie
SCG002	35-50	38	-	1

**GAMA DE CULORI:**  
84

**CARACTERISTICI SPECIALE:**  
UTILIZARE LA INTERIOR, PERETE ȘI TAVAN, MONTAJ PRIN CLIPSARE, ULTERIOR FINISĂRI

### Etape de montaj profile MLB, MSA:

1. Tăiați profilul la lungimea dorită;
2. Determinați locul în care se va instala;
3. Poziționați-l, presând bazele ștanțate în stratul de adeziv pentru plăci ceramice;
4. Asigurați-vă că adezivul pătrunde în orificiile de pe porțiunile ștanțate;
5. Așezați plăcile de-a lungul profilului.

### Etape de montaj profile GOA:

1. Tăiați profilul la lungimea dorită;
2. Translați clemele (SCG002) în rostul profilului, lăsând o distanță de 50 cm între ele;
3. Așezați profilul în dreptul rostului, presând din aproape în aproape pe întreaga lungime a acestuia, în așa fel încât clemele să intre cât mai mult în rost;
4. Asigurați-vă că nu rămâne spațiu între profil și finisaj.

**⚠ Alternativ, profilele se pot fixa cu holșuruburi, pe una din laturi.**



# Accesorii

## Ușițe de vizitare din PVC

- ✓ Maschează golurile de acces la căzile de baie sau diverse alte instalații: robinetei de siguranță, instalații de scurgere sau alimentare, sisteme de încălzire, etc.
- ✓ Sunt disponibile în diverse dimensiuni și sunt ușor de montat.
- ✓ Se folosesc în băi, bucătării, holuri, precum și în alte spații unde este necesară utilizarea unei ferestre de vizitare (sifoane, motoare de la căzile jacuzzi) cu scopul de a facilita accesul în cazul unor reparații.

## UȘIȚĂ DE VIZITARE din PVC, cu rol de mascare a golurilor de acces la căzile de baie sau diverse alte instalații.

**UV\***

**Culori disponibile:**  
UV: 01

**GAMA DE CULORI:**  
01

COD PRODUS	Lățime l(mm)	Adâncime A(mm)	Ambalare buc./cutie
UV1515	150	150	120
UV1520	150	200	70
UV2020	200	200	50
UV2025	200	250	45
UV2030	200	300	40
UV3030	300	300	25
UV3040	300	400	18
UV4020	400	200	30
UV4040	400	400	14

### Etape de montaj UV:

1. După ce gaura din perete este predefinită, curățați locul de impurități și praf;
2. Aplicați silicon montaj pe suprafața peretelui;
3. Așezați ușa de vizitare pe suprafața delimitată și presați ușor;
4. Ștergeți urmele de silicon rămase în plus și pentru siguranță aplicați banda adezivă protectoare, până la 24h.



## Rame de aerisire din PVC cu plasă

- ✓ Asigură ventilația gurilor de aerisire în băi, bucătării (la hote), holuri, etc. Plasa are rol de protecție împotriva insectelor;
- ✓ Se montează foarte ușor: suportul se zidește în tencuială, iar rama cu plasă se fixează în suport cu ajutorul holșuruburilor, care se vor masca ulterior cu căpăcelele prevăzute;
- ✓ Ramele de aerisire au un aspect discret, găsindu-și locul în baia, bucătăria sau holul locuinței dvs.

### RAMĂ de aerisire dreptunghiulară/pătrată cu plasă de aerisire.

**RA\***

**Culori disponibile:**  
RA: 01

**GAMA DE CULORI:**  
01

COD PRODUS	Lățime l(mm)	Adâncime A(mm)	Ambalare buc./cutie
RA1515	150	150	90
RA1520	150	200	70
RA2020	200	200	40
RA2030	200	300	35
RA3030	300	300	10

### RAMĂ de aerisire rotundă cu plasă de aerisire.

**RAF\***

**Culori disponibile:**  
RAF: 01

**GAMA DE CULORI:**  
01

COD PRODUS	Lățime l(mm)	Diametru (mm)	Ambalare buc./cutie
RAF100	-	Ø100	80
RAF110	-	Ø110	70
RAF120	-	Ø120	70

### Etape de montaj RA/RAF:

1. După ce gaura din perete este predefinită, curățați locul de impurități și praf;
2. Aplicați silicon montaj pe suprafața peretelui;
3. Așezați rama de aerisire pe suprafața delimitată și presați ușor;
4. Ștergeți urmele de silicon rămase în plus, și pentru siguranță aplicați banda adezivă protectoare, până la 24h.



CARACTERISTICI COMUNE:  
PLACĂ CERAMICĂ

CARACTERISTICI COMUNE:  
UTILIZARE LA INTERIOR  
PERETE

## Magneți pentru ferestre de vizitare

- ✓ Magneții constituie un sistem inovator pentru realizarea ferestrelor de vizitare, ce se potrivește pentru toate formatele și tipurile de plăci ceramice;
- ✓ Se recomandă pentru acoperirea golurilor de acces la diversele tipuri de instalații și conducte, în cazul pereților placiți;
- ✓ Placa ceramică se fixează prin intermediul unui sistem de prindere ascuns: cele 4 plăcuțe de pe spatele plăcii ceramice se atasează cu magneți de plăcuțele situate în colțurile ferestrei de vizitare, care se integrează perfect în suprafața peretelui.

SET 4 MAGNEȚI, pentru ferestre de vizitare.

COD PRODUS	Lățime l(mm)	Adâncime A(mm)	Lungime L(m)	Ambalare buc./cutie
MAG004	35	2	0,87	10/25



### Etape de montaj MAG:

1. Placați peretele, lăsând loc liber pentru crearea ferestrei de vizitare, luând în calcul că cele 4 plăcuțe prevăzute cu magneți trebuie fixate în prealabil în colțurile ferestrei de vizitare;
2. Lipiți cu adeziv pe spatele plăcii ceramice, în cele 4 colțuri, plăcuțele metalice simple;
3. Placa ceramică se atasează magnetic în locul lăsat liber.

## Benzi adezive de mascare pentru uz general

BANDĂ ADEZIVĂ, pentru uz general.

COD PRODUS	Lățime l(mm)	Lungime L(m)	Ambalare buc./cutie
BAM3835	38	35	6
BAM4835	48	35	6



- ✓ Sunt destinate în principal protecției suprafețelor în timpul vopsirii și zugrăvirii, în activități de renovare și amenajări interioare.
- ✓ Sunt benzi puțin agresive, care permit re poziționarea pe suprafața de lucru.
- ✓ Adezivul lor are aderență ridicată, ce permite dezlipirea de pe suprafață, după câteva ore de la aplicare, fără a lăsa reziduuri, fără decojirea sau alterarea suprafeței suport.

## Benzi antiderapante

○ Pentru pardoseli sau trepte

- ✓ Previn alunecarea pe pardoseli, rampe, trepte, scări, terase, spații comerciale și zone publice cu trafic intens, acolo unde pardoseala este lucioasă și există pericolul alunecării.
- ✓ Durabile în timp, simplu de montat (autoadezive), puțin pretențioase la capitolul întreținere.
- ✓ Design unic cu suport anti-alunecare, ce prezintă granulații din carburi de siliciu.

Set 6 buc. BENZI ANTIDERAPANTE pentru utilizare pe pardoseli/trepte.

COD PRODUS	Lățime l(mm)	Lungime L(m)	Ambalare buc./cutie
SWL238	20	0,38	12

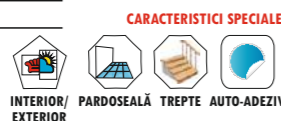

Colori disponibile:  
SWL238: 11, 20



○ Pentru cadă sau cabină de duș

- ✓ Sunt destinate zonelor cu umiditate mare: băi, saune, cabine de duș, piscine, locuri predispuse pericolelor de alunecare pe unde se calcă de obicei cu papuci sau cu piciorul gol.
- ✓ Granulația fină nu afectează pielea, sunt special create pentru a oferi siguranță în mișcare.
- ✓ Suportul autoadeziv este rezistent la: apă, umiditate mare, substanțe de curățare și la variații de temperatură.

Set 6 buc. BENZI ANTIDERAPANTE transparente pentru căzi/cabine de duș.

COD PRODUS	Lățime l(mm)	Lungime L(m)	Ambalare buc./cutie
SWL238	20	0,38	12

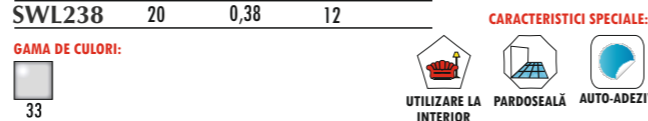

Colori disponibile:  
SWL238: 33



## Seturi de distanțiere pentru gresie și faianță / Seturi de holșuruburi

- ✓ Distanțierele sunt folosite la montajul plăcilor de gresie și faianță, pentru păstrarea unor spații egale între plăci;
- ✓ Sunt disponibile în 4 dimensiuni: 1 mm, 2 mm, 3 mm și 4 mm;
- ✓ Dimensiunea distanțierelor se alege în funcție de mărimea plăcilor ceramice;
- ✓ Contribuie la obținerea unui aspect regulat al plăcii și al rosturilor dintre plăci.

Seturi de DISTANȚIERE pentru gresie și faianță



COD PRODUS	Lățime l(mm)	Ambalare buc./set
DST101	1	200
DST100	1	500
DST200	2	100
DST300	3	100
DST400	4	100

GAMA DE CULORI:  
01 11

Colori disponibile:  
DST101: 01  
DST100: 11  
DST200: 01  
DST300: 01  
DST400: 01



## Sisteme de nivelare pentru plăci ceramice

- ✓ Sistemele de nivelare se folosesc la montarea plăcilor ceramice (gresie, faianță, marmură, granit, travertin) pentru a împiedica mișcarea acestora în timpul montajului, obținând astfel o aliniere perfectă a plăcilor.

○ Sistemul de nivelare cu pene

Clipsuri de nivelare pentru plăci cu grosimi între 3-12 mm.

COD PRODUS	Lățime l(mm)	Ambalare buc./set
C05.100	0,5	100
C10.100	1	100
C15.100	1,5	100
C20.100	2	100
C25.100	2,5	100

Clipsuri de nivelare pentru plăci cu grosimi între 12-22 mm.

COD PRODUS	Lățime l(mm)	Ambalare buc./set
CXL05.100	0,5	100
CXL10.100	1	100
CXL15.100	1,5	100
CXL20.100	2	100

Pene nivelare gresie, pentru plăci cu grosimi între 3-22 mm.

COD PRODUS	Lățime l(mm)	Ambalare buc./set
PN100	-	100

Clește metalic pentru nivelare plăci ceramice.

COD PRODUS	Lățime l(mm)	Ambalare buc./set
CMN	-	-

- ✓ Holșuruburile sunt folosite pentru fixarea trecerilor de pardoseală, sau a protecțiilor pentru trepte;
- ✓ Sunt comercializate la set, împreună cu diblurile aferente, în mai multe variante: holșuruburi aparente, în culorile argintiu sau auriu/ auriu cu cap oval pentru treceri de pardoseală cu holșuruburi ascunse/ holșuruburi din inox, pentru trecerile din inox.

Seturi de HOLȘURUBURI pentru treceri de pardoseală și protecții pentru trepte



Colori disponibile:  
SSD356.G18: Auriu  
SSD356.A18: Argintiu  
SSD356.I15: Inox  
SOD406.G12: Auriu  
SDD406.G12: Auriu

COD PRODUS	Diametru Ø(mm)	Lungime L(mm)	Utilizare împreună cu	Ambalare buc./set	Ambalare set./cutii
SSD356.G18	3,5	35	ATP, PSD, PSG, XSG	18	10
SSD356.A18	3,5	35	ATP, PSD, PSG, XSG	18	10
SSD356.I15	3,5	35	PLI	15	10
SOD406.G12	3,5	40	PLA30, PLF30	12	10
SDD406.G12	3,5	40	PLA41/51, PLF41/51, PSA41	12	10

GAMA DE CULORI:  
Argintiu Auriu Inox



○ Sistemul de nivelare cu șuruburi

Cap șurub sistem de nivelare, pentru plăci cu grosimi între 2-18 mm.

COD PRODUS	Lățime l(mm)	Ambalare buc./set
CS.100	-	100

Bază șurub sistem de nivelare, pentru plăci cu grosimi între 2-18 mm.

COD PRODUS	Lățime l(mm)	Ambalare buc./set
BS.100	-	100

Șurub sistem de nivelare, pentru plăci cu grosimi între 2-18 mm.

COD PRODUS	Lățime l(mm)	Ambalare buc./set
SN*.100	-	-
SN10.100	1	100
SN20.100	2	100



### Poliță reversibilă pentru duș

- ✓ Polițele de duș din inox sunt disponibile în finisaj periat, ceea ce oferă băii un aspect modern și interesant. Unicitatea modelului **KBREV** constă în reversibilitate, mai exact polițele se pot folosi pe ambele fețe.
- ✓ Se fixează odată cu faianța, acomodând plăci cu grosimea de 10-12 mm.
- ✓ Materialul special din care sunt realizate, oferă rezistență la umiditate și coroziune.



**POLIȚĂ DE DUȘ** reversibilă, din inox, finisaj periat

<b>KBREV</b>	<b>Coduri disponibile:</b>			
	<b>KBREV.102</b>			
<b>COD PRODUS</b>	<b>Lățime l(mm)</b>	<b>Adâncime A(mm)</b>	<b>Lungime L(m)</b>	<b>Ambalare buc./cutie</b>
<b>KBREV.102</b>	195	8	0,29	1

**Culori disponibile:**  
KBREV: 102

**GAMA DE CULORI:**  
102

**CARACTERISTICI SPECIALE:**

- UTILIZARE LA INTERIOR
- PLACĂ CERAMICĂ
- PERETE
- MONTAJ CU ADEZIV
- SIMULTAN CU FINISAREA

### Ștergătoare Happy Shoes



- ✓ Ștergătoarele Happy Shoes sunt realizate din PVC, având o structură similară cu cea a mochetelor.
- ✓ Ștergătoarele Dust In - tip (B) sunt prevăzute cu suport din vinil, care are rol antiderapant și păstrează murdăria în interior protejând pardoseala. Se recomandă pentru utilizare la intrările în locuințe (la interior și la exterior).
- ✓ Ștergătoarele Happy Shoes Dust Out - tip (C) nu sunt prevăzute cu suport de vinil. Lasă murdăria să se scurgă, pentru o curățare ușoară.

Pentru alte modele de ștergătoare profesionale, vă rugăm să solicitați catalogul specializat.

**ȘTERGĂTOR HAPPY SHOES - Dust In**, cu suport din vinil, 12mm grosime.

**SPC12\***

**Culori disponibile:**  
SPC12-6040: 11, 16, 20, 28  
SPC12-9060: 11, 16, 20, 28

<b>COD PRODUS</b>	<b>Lățime l(mm)</b>	<b>Adâncime A(mm)</b>	<b>Lungime L(m)</b>	<b>Ambalare buc./cutie</b>
<b>SPC12-6040</b>	600	12	0,4	10
<b>SPC12-9060</b>	900	12	0,6	10

**CARACTERISTICI SPECIALE:**

- UTILIZARE LA INTERIOR
- TRAFIC UȘOR-MEDIU
- PARDOSEALĂ

**GAMA DE CULORI:**  
11 16 20 28



**Metode de curățare:**

- Prin scuturare
- Prin spălare cu mopul
- Prin spălare sub jet de apă
- Prin aspirare

**ȘTERGĂTOR HAPPY SHOES - Dust Out**, fără suport din vinil, 14mm grosime.

**SPS14\***

**Culori disponibile:**  
SPS14-6040: 16, 20, 30  
SPS14-9060: 16, 20

<b>COD PRODUS</b>	<b>Lățime l(mm)</b>	<b>Adâncime A(mm)</b>	<b>Lungime L(m)</b>	<b>Ambalare buc./cutie</b>
<b>SPS14-6040</b>	600	14	0,4	10
<b>SPS14-9060</b>	900	14	0,6	10

**CARACTERISTICI SPECIALE:**

- INTERIOR/EXTERIOR
- TRAFIC INTENS
- PARDOSEALĂ

**GAMA DE CULORI:**  
16 20 30



**Caracteristici:**

- Ignifug (B, C)
- Lasă apa să se scurgă (C)
- Lasă mizeria să se scurgă (C)
- Reține apa (B)
- Are aderență la suprafață (B)

### MATERIAL DE COMPOZIȚIE

- ALUMINIU NATURAL**: Produe din aluminiu natural
- ALUMINIU ELOXAT**: Produe din aluminiu eloxat
- eloxALUM20®**: Produe din aluminiu eloxat la 20 de micrometri
- ALUMINIU VOPSIT ÎN CÂMP ELECTROSTATIC**: Produe din aluminiu vopsit în câmp electrostatic
- ALUMINIU FOLIO**: Produe din aluminiu, acoperit cu folie decorativă în nuanțe ce imită lemnul
- ALUMINIU SUBLICROMAT**: Produe din aluminiu sublicromat
- subliAL130μ®**: Produe din aluminiu sublicromat
- steelINOXS®**: Produe din oțel inoxidabil
- alamă regală®**: Produe din alamă regală
- PVC CU RĂȘINĂ ABS**: Produe din PVC îmbogățit cu rășină ABS
- PVC CELULAR**: Produe din PVC celular
- DUROPOLIMER**: Produe din polimer dur
- PVC COMPOZIT**: Produe din PVC compozit
- MDF**: Produe din MDF

### MEDIU DE UTILIZARE

- UTILIZARE LA INTERIOR**: Produe recomandate pentru utilizare doar în spații interioare
- INTERIOR/EXTERIOR**: Produe recomandate pentru utilizare atât în spații interioare, cât și exterioare
- UTILIZARE LA EXTERIOR**: Produe recomandate pentru utilizare doar în spații exterioare

### TRAFIC

- TRAFIC UȘOR-MEDIU**: Produe recomandate în spații supuse unui trafic ușor-mediu
- TRAFIC INTENS**: Produe recomandate în spații supuse unui trafic intens

### MATERIAL DE FINISAT

- PLACĂ CERAMICĂ**: Produe recomandate pentru a finisa plăcile ceramice
- PLACĂRI DIVERSE**: Produe recomandate pentru a finisa parchetul, moqueta, lemnul, plăcile ceramice sau piatra naturală
- PARCHET**: Produe recomandate pentru a finisa parchetul

### DESTINAȚIE

- PARDOSEALĂ**: Produe recomandate pentru utilizare doar pe pardoseală
- PERETE/PARDOSEALĂ**: Produe recomandate pentru utilizare atât pe perete, cât și pe pardoseală
- PERETE**: Produe recomandate pentru utilizare doar pe perete
- TREpte**: Produe recomandate pentru finisarea treptelor
- PERETE ȘI OBIECT SANITAR**: Produe recomandate pentru utilizare între perete și obiect sanitar
- PERETE ȘI BLAT**: Produe recomandate pentru utilizare între perete și blatul de bucătărie
- UȘĂ**: Produe recomandate pentru finisarea ușilor
- FEREASTRĂ**: Produe recomandate pentru finisarea ferestrelor

### CARACTERISTICI CHEIE

- REZISTENT LA UMIDITATE**: Profile rezistente la umiditate
- ANTI-ALUNECARE**: Profile prevăzute cu caneluri, stiații sau rizuri
- DIFERENȚĂ DE NIVEL**: Profile care preiau diferența de nivel
- FLEXIBIL**: Profile care se pot curba
- ELOXAT DE EXCEPȚIE**: Profile eloxate superior
- VARIETATE DE NUANȚE**: Profile disponibile în diverse nuanțe
- ECONOMIC**: Profile care se încadrează în gama Economic
- REZISTENT LA ZGĂRIETURI**: Profile care sunt rezistente la zgărieturi
- ÎNȚETINERE FACILĂ**: Profile care nu necesită întreținere specială
- ÎNȚETINERE DELICATĂ**: Profile care necesită curățare cu substanțe speciale
- VOPSIRE FACILĂ**: Produe care se pot vopsi cu ușurință

### MONTAJ

- MONTAJ CU HOLZȘURUBURI**: Profile care se montează cu holzșuruburi
- MONTAJ CU SILICON**: Profile care se montează cu adezivi de tip siliconic
- MONTAJ CU ADEZIV**: Profile care se montează cu adezivi adecvați situației respective
- MONTAJ PRIN CLIPSARE**: Profile care se montează prin clipsare
- AUTO-ADEZIV**: Profile ce conțin o bandă adezivă, pentru lipire pe suprafața suport
- SIMULTAN CU FINISAREA**: Profile ce se montează odată cu aplicarea materialelor de acoperire
- ULTERIOR FINISĂRII**: Profile ce se montează ulterior operațiunilor de aplicare a materialelor de acoperire

**Culori pentru produse\* din aluminiu / aluminiu eloxat / eloxALUM20® / aluminiu vopsit în câmp electrostatic**

\*Trecker de pardoseală / Protecții pentru trepte / Baghete metalice / Protecții pentru muchiile pereților / Țevi, bare, corniere, profile U / Profile de dilatație

01 Alb	16 Negru	17 Negru mat	80 Aluminiu	81 Argintiu satinat	82 Antracit	83 Auriu satinat	86 Alămiu lucios	89 Bronz lucios	90 Auriu lucios
90G Alămiu periat	91 Argintiu lucios	92 Bronz satinat	94 Argintiu periat	96 Cupru periat	411 Granit	414 Bathstone	425 Sandstone	435 Dark granite	

**Culori pentru produse\* din alamă regală®**

\*Trecker de pardoseală / Protecții trepte / Baghete metalice / Protecții pentru muchiile pereților

87 Alamă	88 Alamă lucioasă	188 Alamă cromată

**Culori pentru produse\* din steelINOX5®**

\*Trecker de pardoseală / Baghete metalice / Protecții pentru muchiile pereților

84 Inox lucios	189 Inox periat	195 Copper	132 NOUI! Inox periat fin	133 NOUI! Inox auriu periat	134 NOUI! Inox cupru periat
135 NOUI! Inox negru periat	136 NOUI! Inox oglindă	137 NOUI! Inox auriu oglindă	138 NOUI! Inox cupru oglindă	139 NOUI! Inox negru oglindă	

**Culori pentru produse\* din aluminiu folio/ subliAL130μ® / aluminiu subcromat**

\*Trecker de pardoseală / Protecții pentru trepte

01 Alb	16 Negru	32 Crem deschis	40 Stejar	41 Mahon	65 Pin	93 Fag	101 Lemn închis	121 Pin alb	122 Frasin deschis
123 Molid	126 Stejar nordic	131 Stejar cafeniu	142 Cireș sălbatic	152 Cireș	153 Arțar alb	157 Stejar închis	158 Stejar rustic	159 Stejar vechi	161 Nuc
162 Wenge	164 Cireș închis	165 Ulm	168 Cireș deschis	169 Stejar auriu	173 Palisandru	175 Stejar ciocolatiu	307 Stejar gri	311 Arțar alb	312 Pin deschis
313 Frasin									

**Culori pentru produse\* din PVC și PVC folio**

\*Baghete din PVC / Plinte / Protecții pentru muchiile pereților / Etanșatoare / Glafuri

01 Alb	07 Roșu teracotă	09 Caramel	10 Fildes	11 Gri	12 Piersică	14 Bej căprioară	16 Negru	20 Maro	21 Bleu
32 Crem deschis	35 Gri închis	40 Stejar	41 Mahon	55 Albastru ceață	61 Roșu marmorat	62 Maro marmorat	64 Alb marmorat	66 Stejar deschis marmorat	70 Crem marmorat
71 Verde granit	72 Bej marmorat	73 Bleu marmorat	78 Verde jad marmorat	81 Argintiu satinat	91 Argintiu lucios	93 Fag	97 Teracotă marmorată	99 Albastru marmorat mediteranean	100 Albastru marmorat mediteranean
105 Roz	111 Alb gheață	115 Roz marmorat	118 Albastru regal marmorat	120 Stejar olive	122 Frasin deschis	124 Stejar cognac	125 Frasin crem	126 Stejar nordic	127 Stejar nou
128 Stejar country	129 Stejar negru	130 Stejar nins	141 Mahon închis	142 Cireș sălbatic	144 Bej lemnos	152 Cireș	153 Arțar alb	154 Stejar Mocha	157 Stejar închis
159 Stejar vechi	162 Wenge	167 Nuc închis	169 Stejar auriu	172 Stejar cenușă	173 Palisandru	211 Gri lemnos	240 Gri maroniu	242 Gri arțar	244 Zebano
253 Stejar maroniu	267 Cireș maroniu	280 Frasin alb	307 Stejar gri						

**Culori pentru alte produse (profile de dilatație, accesorii și inserții antiderapante)**

01 Alb	10 Fildes	11 Gri	16 Negru	20 Maro	25 Bej	28 Verde	30 Roșu	33 Incolor	35 Gri închis
81 Argintiu satinat	83 Auriu satinat	84 Inox lucios	88 Alamă lucioasă	90 Auriu lucios	91 Argintiu lucios	102 Brushed	187 Alamă antichizată	188 Alamă cromată	





**profilux.ro**

**SHOWROOM BUCUREȘTI**

Str. Ion Roată, nr. 10, sector 4, București  
Tel: 021 - 330.60.91/92  
0749-776.589; 0722-539.359

**SHOWROOM BRAȘOV**

Str. Carpaților, nr. 59, bl. D20,  
sc. B, parter, jud. Brașov  
Tel: 0268 - 411.027

**SHOWROOM CONSTANȚA**

B-dul Mamaia, nr.270, bl. L5, sc. B,  
parter (Zona Delfinariu), jud. Constanța  
Tel: 0241 - 612.100

**SHOWROOM LUGOJ**

Str. Timișoarei, nr. 81, jud. Timiș  
Tel: 0256 - 354.291

**SHOWROOM CLUJ - NAPOCA**

Str. Frunzișului, nr. 110, jud. Cluj  
Tel: 0264 - 403.296

**SHOWROOM CRAIOVA**

Bd. Decebal, nr 102, bl. N10, parter,  
Cartier Lăpuș Argeș, jud. Dolj  
Tel: 0351 - 407.341

**SHOWROOM PIATRA NEAMȚ**

Str. Bistriței, nr. 11, jud. Neamț  
Tel: 0233 - 220.302